





**I veri cambiamenti
nascono dalla volontà
di vedere oltre.**

*"Ho sempre desiderato creare
un controtelaio facile da installare
e che durasse per sempre.*

*Sono ossessionato dall'idea
di migliorare continuamente
le prestazioni di questo prodotto,
perché voglio soddisfare chi lo
vende, chi lo installa e chi lo usa.*

*Questo è ciò che mi motiva
e mi permette sempre di
Vedere Oltre."*

A handwritten signature in blue ink, reading 'Luigi De Faveri'.

Luigi De Faveri
Fondatore

I VERI CAMBIAMENTI NASCONO DALLA VOLONTÀ DI VEDERE OLTRE

Ascoltiamo i bisogni e creiamo soluzioni, continuiamo a ricercare. Innoviamo.
Trasformiamo i problemi in opportunità. Anticipiamo il Futuro.
Puntiamo sulla fiducia per creare valore mettendo al centro di ogni progetto le persone,
perché insieme VEDIAMO OLTRE.



IL NOSTRO FUTURO È FATTO DI PERSONE

DA 30 ANNI VEDIAMO OLTRE
INSIEME A VOI



Noi di ECLISSE abbiamo un forte orientamento alle persone, all'innovazione e al miglioramento continuo.

La nostra è una storia di ascolto e di studio, di lavoro continuo sul prodotto, di ricerca incessante della qualità, per acquisire sempre più competenza in materia.

Vedere oltre lo stato dell'arte per immaginare l'innovazione a cui nessuno ha ancora pensato, per generare la prossima generazione di tecnologie che miglioreranno la funzionalità e l'estetica dei nostri prodotti.

Siamo spinti e stimolati dalla capacità di sognare di designer, architetti e privati che amano l'interior design, ma anche dalle esigenze tecniche di costruttori e installatori. Le sfide proposte dai loro bisogni e dalle loro visioni sono il motore della nostra crescita.

Vediamo Oltre è il riflesso della nostra filosofia: una promessa che ripetiamo quotidianamente, un impegno a vedere ciò che gli altri non vedono, la minuziosa cura dei dettagli, la volontà di non dare nulla per scontato. La sintesi del nostro lavoro, ciò che ci differenzia.

Questa è l'essenza di ECLISSE.



VERSO LA PERFEZIONE CONTROTELAI PROGETTATI PER FUNZIONARE AL MEGLIO



Crediamo fortemente nella qualità superiore dei nostri prodotti.

Il nostro obiettivo è sviluppare e produrre controtelai che siano facili da installare, funzionali e facili da mantenere. Vogliamo essere la risposta ad ogni esigenza di funzionalità e di spazio, con soluzioni pratiche e di design.

Vogliamo rivoluzionare il concetto di controtelaio per porta scorrevole a scomparsa eclissando qualsiasi tipo di serramento. Vogliamo ripensare il ruolo di telaio per porta battente filomuro.

Vogliamo assicurare a chi sceglie ECLISSE la garanzia di un prodotto affidabile, robusto e all'avanguardia.





UNA SOLUZIONE PER OGNI ESIGENZA

LA NOSTRA PRODUZIONE DI CONTROTELAI E TELAI



Fin dall'inizio abbiamo visto oltre il concetto di porta scorrevole, pensando il controte laio non più solo come una semplice cassa in grado di accogliere una porta, ma come **una struttura complessa che deve prima di tutto dialogare con il sistema costruttivo in cui viene installato.**

Questa intuizione ci ha fatto sviluppare controte lai specifici e differenti per pareti in muratura e per pareti a secco.

Le **versioni intonaco** sono estremamente robuste, non solo adatte a sostituirsi ai mattoni, ma in grado di diventare vera e propria parte strutturale.

Le **versioni cartongesso** presentano una struttura aperta, leggera ma solida, perfettamente integrata nell'orditura.

Del tutto diverso è invece l'approccio allo sviluppo dei **telai per porte battenti**: un'unica struttura universale adatta ad ogni tipo di parete.

Sempre con un occhio rivolto alla tecnica e uno rivolto al design, abbiamo poi sviluppato soluzioni che si adattassero agli stili più diversi.

Siamo partiti dalle soluzioni più classiche, con profili disegnati per supportare stipiti e coprifili, per poi introdurre controte lai e telai filomuro, studiati per non avere bisogno delle cornici esterne.

Abbiamo combinato questi nostri saperi per sviluppare controte lai e telai con stipiti e coprifili rasomuro.

Abbiamo reinventato il concetto stesso di telaio, portandolo fuori dalla parete, ripensandone la forma, giocando con le superfici e le finiture, trasformando un componente strutturale in un elemento di vero design.

Tradizionale, moderno, contemporaneo. Sta a te scegliere.

IL VALORE DI CIÒ CHE NON VEDI

I PICCOLI DETTAGLI DELLE GRANDI INNOVAZIONI



Lo sapevi che siamo gli unici al mondo ad aver pensato a zigrinare la rete porta intonato?

O ad aver forato le traversine per facilitare l'avvitamento delle lastre in cartongesso?

Dettagli microscopici che però fanno la differenza quando il muratore deve rinzaffare superfici diverse o quando il cartongessista deve avvitare centinaia di viti al giorno.

Questi sono solo piccoli esempi della nostra ossessione per facilitare la posa in opera.

Abbiamo oltre 40 brevetti esclusivi per assicurare un'installazione a regola d'arte, oltre a una serie di test di laboratorio che certificano il valore delle nostre intuizioni. **Il lavoro diventa molto più semplice e il risultato è sempre quello atteso**, anche quando le condizioni in cantiere non siano ottimali.

Dettagli tecnici, meccanismi e accessori sono pensati per rispondere alle esigenze dell'installatore, assicurando allo stesso tempo al cliente la certezza di avere sempre elevate prestazioni.

INVENTARE, MIGLIORARE, TESTARE

TEST DI DURABILITÀ DEI CARRELLI DI SCORRIMENTO

Sottoposti a test conforme alla norma UNI EN 1527, i carrelli di scorrimento ECLISSE con portata 100 e 150 kg non hanno subito significative alterazioni a seguito di 100.000 cicli di apertura e chiusura. Hanno inoltre ottenuto il massimo livello di resistenza alla corrosione (grado 4) dopo 240 ore in camera a nebbia salina (tasso di umidità 95%, soluzione di NaCl al 5%) come da test conforme alla norma UNI EN 1670.

TEST ANTIEFFRAZIONE

Conforme alla norma UNI EN 1629, il test simula i più violenti urti accidentali tramite l'impatto con un sacco molle di 30 kg fatto cadere ortogonalmente da diverse altezze ed è stato eseguito su una porta scorrevole di dimensioni 1000x2100 mm inserita in un controtelaio ECLISSE.

Il controtelaio e i suoi accessori sono rimasti intatti, senza riportare lesioni né modifiche in merito alla forza iniziale di attrito all'apertura.

TEST ANTICORROSIONE

Il processo in tre fasi di trattamento della lamiera (zincatura, primer e vernici epossidiche), ha permesso al nostro controtelaio di superare una permanenza di 240 ore in camera a nebbia salina senza subire alcun processo di ossidazione. Questo trattamento opzionale è indicato per ambienti umidi come bagni, saune e piscine.

TEST DI PORTATA (ECLISSE EWOLUTO® SCORREVOLE)

Il controtelaio rinforzato ECLISSE è stato sottoposto a test per valutarne la capacità portante in condizioni di carichi statici e dinamici (mensole, maniglioni, pensili, etc). La portata di una mensola fissata con tasselli tradizionali ad espansione (2 punti di ancoraggio) arriva a 180 kg a ridosso del muro, 360 kg in caso di ancoraggio di tipo chimico. La portata massima di un maniglione a 600 mm di distanza dalla parete arriva sino a 100 kg, con un fissaggio di tipo chimico e barra filettata (4 punti di ancoraggio).

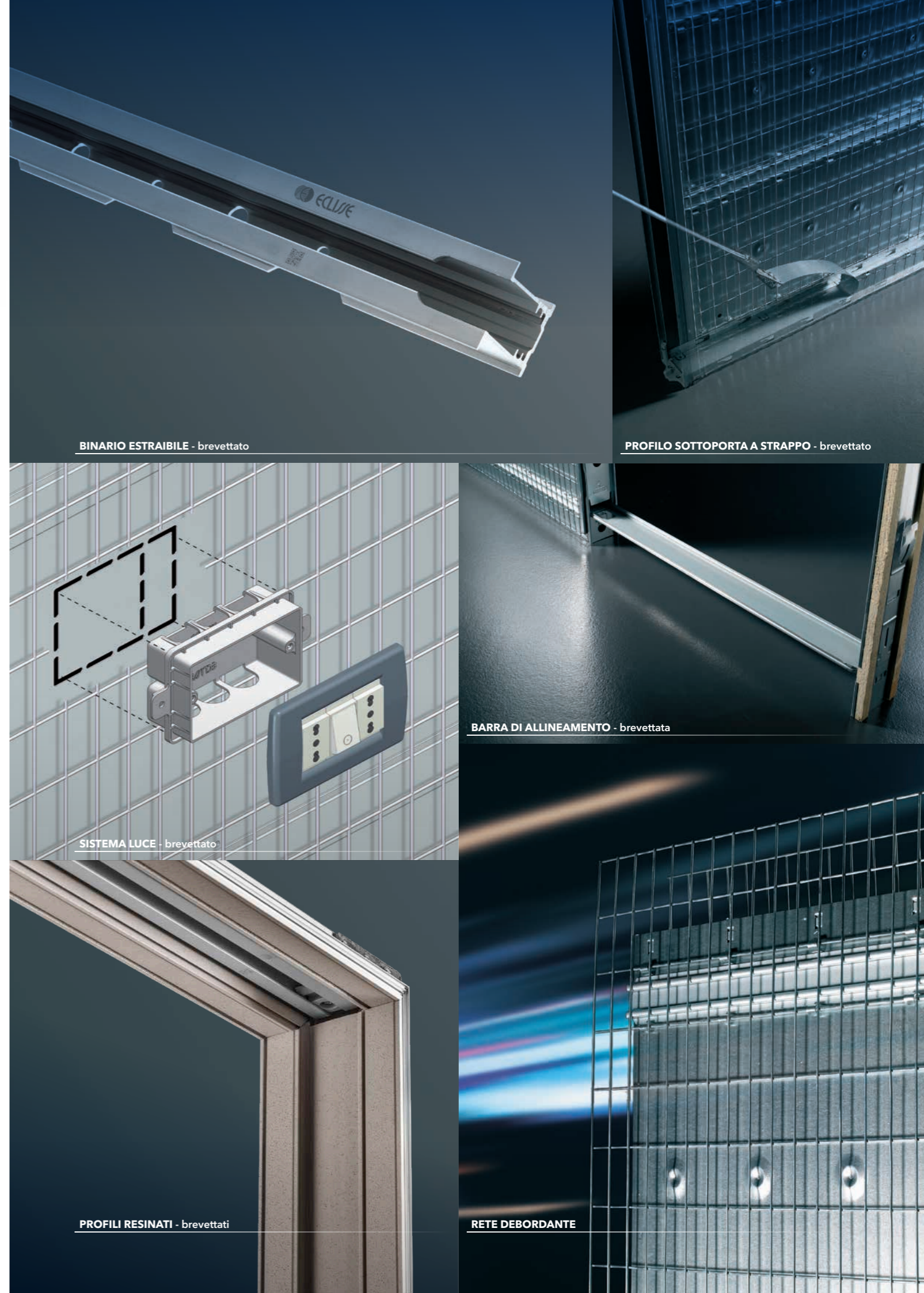

BINARIO ESTRAIBILE - brevettato

PROFILO SOTTOPORTA A STRAPPO - brevettato

SISTEMA LUCE - brevettato

BARRA DI ALLINEAMENTO - brevettata

PROFILI RESINATI - brevettati

RETE DEBORDANTE

CERCAFACILE ECLISSE

IL PORTALE AL TUO SERVIZIO



Lo strumento ECLISSE semplice e veloce per trovare la soluzione su misura per te.

Con un'interfaccia veloce e intuitiva che rende la consultazione facile e immediata, Cercafacile ECLISSE è la piattaforma dove trovare e configurare i prodotti che meglio si adattano alle pareti di casa tua.

La configurazione parte dalle misure che desideri avere per il foro di passaggio oppure, viceversa, dallo spazio che hai a disposizione per installare il controtelaio. Da qui, **un percorso guidato ricco di immagini ti permette di arrivare a scegliere il prodotto più adatto al tuo progetto** e a definirne le caratteristiche, scegliendo porte, maniglie e accessori.

La piattaforma ti mette a disposizione più di 600.000 voci tra le quali navigare con semplicità, per consentirti di scegliere in autonomia e in pochi click fra (quasi) infinite possibilità!

Per ogni prodotto scelto ti viene fornita in automatico una scheda tecnica

con tutte le informazioni utili, dalle dimensioni alle istruzioni di montaggio, file DWG e BIM da inserire direttamente all'interno del progetto, video e tutorial. Non troverai esposti i prezzi dei prodotti, ma avrai la possibilità di inviare al punto vendita più vicino a te una richiesta di preventivo per il prodotto configurato, con un grandissimo risparmio di tempo.

HAI BISOGNO DI UNA CONSULENZA?

Nella sezione Rete Vendita del sito www.eclisse.it trovi i contatti dei nostri agenti di zona e dei nostri migliori rivenditori in tutta Italia.

In alternativa, puoi richiedere una consulenza diretta al nostro Servizio Clienti chiamandoci al numero **0438 980513**.

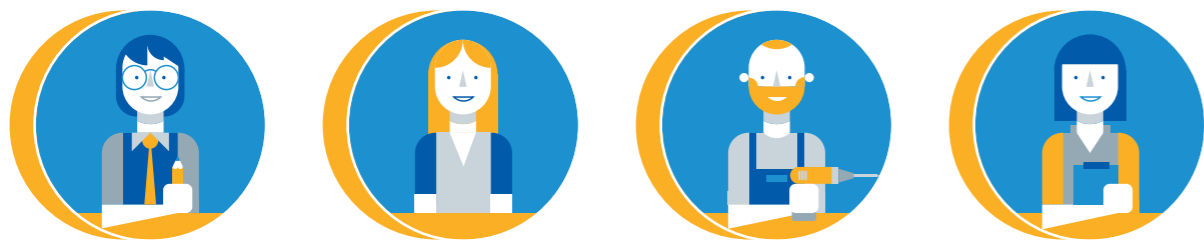

The screenshot shows the website's main navigation and product configuration area. At the top, there is a logo for 'CERCAFACILE ECLISSE' and navigation icons for shopping cart, user profile, and menu. Below the logo, a large blue banner features an illustration of a person with a magnifying glass looking at a door. To the right of the illustration, the text reads: 'CERCAFACILE ECLISSE è il configuratore di prodotto che ti permette di trovare in pochi click la porta scorrevole a scomparsa su misura per te. Provalo! CONFIGURA IL TUO PRODOTTO'. Below this banner, a section titled 'Servizi dedicati in base alla tua professione' displays four circular icons with corresponding text: 'SEI UN PROGETTISTA?', 'SEI UN PRIVATO?', 'SEI UN INSTALLATORE?', and 'SEI UN RIVENDITORE?'. Further down, a blue section contains the text: 'I veri cambiamenti nascono dalla volontà di vedere oltre. Ascoltiamo i bisogni e creiamo soluzioni, continuiamo a ricercare. Innoviamo. Trasformiamo i problemi in opportunità. Anticipiamo il Futuro. Puntiamo sulla fiducia per creare valore: mettendo al centro di ogni progetto le persone, perché insieme VEDIAMO OLTRE.' To the right of this text is an illustration of two people looking at a large eye icon. At the bottom of the page, there is a footer with the 'ECLISSE VEDIAMO OLTRE' logo, contact information (Eclisse Srl, Via Giovanni Pascoli, 7, 31053 - Pieve di Soligo (TV)), social media icons (Facebook, Instagram, Pinterest, Twitter, YouTube), and copyright information: 'COPYRIGHT ECLISSE SRL 2022 - ALL RIGHTS RESERVED - PIVA IT02141960266 - TEL: 0438 980513 - INFORMATIVA SULLA PRIVACY'.



ECLISSE CLASSIC COLLECTION

Porte scorrevoli a scomparsa con stipiti e coprifili

21

Controtelai per porte scorrevoli a scomparsa con stipiti e coprifili. Soluzioni ad anta singola e ad anta doppia, per grandi aperture o per pareti curve, per quando lo spazio è ristretto o quando proprio non ce n'è.

ECLISSE CLASSIC
COLLECTION

ECLISSE SYNTESIS® COLLECTION

Porte e soluzioni filomuro per chiudere e contenere

39

Controtelai per porte scorrevoli a scomparsa senza finiture esterne, telai per porte battenti filomuro, sportelli filomuro e uno speciale profilo per battiscopa a raso. Tutte le soluzioni ECLISSE per pareti lisce come un foglio bianco.

ECLISSE SYNTESIS®
COLLECTION

ECLISSE SISTEMI LUCE COLLECTION

Porte a scomparsa predisposte per il cablaggio elettrico

67

Controtelai per porte scorrevoli a scomparsa predisposti per l'inserimento di cablaggi elettrici e l'installazione di scatole elettriche direttamente sulla struttura. La libertà di scegliere una porta scorrevole senza compromessi.

ECLISSE SISTEMI LUCE
COLLECTION

ECLISSE 40 COLLECTION

Telai svasati per porte battenti filomuro

79

Un telaio in alluminio che diventa elemento d'arredo, completa la porta e la esalta come una cornice. Una struttura minimale svasata a 40 gradi che conferisce un senso di profondità alla parete, dietro la quale si nasconde una porta filomuro.

ECLISSE 40
COLLECTION

ECLISSE SHODŌ COLLECTION

Porte scorrevoli e battenti con stipiti filomuro

99

Controtelai per porte scorrevoli a scomparsa e telai per porte battenti filomuro con stipiti raso parete. L'evoluzione del filomuro che guarda al passato, un'interpretazione che sintetizza gusto classico e contemporaneo.

ECLISSE SHODŌ
COLLECTION

ECLISSE CARE COLLECTION

Soluzioni per la mobilità ridotta

111

L'impegno di ECLISSE a creare prodotti pratici e funzionali si esprime anche nella ricerca di soluzioni che abbattano le barriere architettoniche, per sostenere l'indipendenza di persone anziane e persone con ridotta capacità motoria o per agevolare la cura della persona.

ECLISSE CARE
COLLECTION

ECLISSE OUTDOOR COLLECTION

Soluzioni scorrevoli per serramenti esterni

125

Alzanti, persiane e inferriate che scompaiono nel muro. La tecnologia ECLISSE applicata ai serramenti per esterni, per una facciata sempre in ordine e un grande risparmio di spazio all'interno della tua casa.

ECLISSE OUTDOOR
COLLECTION

ECLISSE COMPLEMENTI

Pannelli porta, maniglie, dispositivi e automazioni

135

Un'ampia gamma di pannelli porta, maniglie, dispositivi e accessori per completare i tuoi sistemi scorrevoli e battenti, ottimizzandone la funzionalità e la resa estetica.

ECLISSE
COMPLEMENTI

SOLUZIONI PER INTERNI

Sistemi affidabili, pensati per far scomparire una porta con stile.
Controtelai per porte scorrevoli a scomparsa e telai per porte battenti filomuro concepiti, sviluppati, progettati e prodotti per essere prima di tutto funzionali e affidabili, per darti la serenità di un serramento pratico, dal primo giorno e per tutta la vita.
L'attenzione di ECLISSE al dettaglio tecnico si esprime nella miglior tecnologia possibile, al servizio dell'efficienza ma anche dell'estetica: tradizionali con stipiti, minimali senza finiture, contemporanei con stipiti filomuro, innovativi con profili inclinati, i nostri sistemi ti offrono tutta la versatilità che puoi immaginare per integrarsi con il tuo stile.



ECLISSE CLASSIC COLLECTION

PORTE SCORREVOLI A SCOMPARSA CON STIPITI E COPRIFILI

A differenza delle tradizionali porte a battente, **le porte scorrevoli a scomparsa** permettono di recuperare gli spazi occupati dal raggio di apertura della porta e **offrono un ambiente più ampio, accogliente e con maggiori possibilità di arredo.**

ECLISSE CLASSIC COLLECTION è la linea che raccoglie i prodotti storici dell'azienda, i primi nati da questa fenomenale intuizione. **Studiati e progettati per** sostituire le porte tradizionali senza stravolgerne la presenza estetica, si integrano perfettamente in ogni ambiente grazie alla possibilità di **montare pannelli porta, stipiti e coprifili di qualsiasi colore e finitura, anche in vetro!** Il tutto declinato in una gamma di soluzioni per porte singole, porte doppie, porte curve o telescopiche, spazi ridotti o grandi aperture, aree di passaggio o ambienti living. Le possibilità sono infinite.

**Noi ti offriamo la tecnica,
tu scegli lo stile.**



1

INSIEME PER SEMPRE

Grazie alla rete porta intonaco debordante e zigrinata, l'unione tra la struttura muraria e il controtelaio è solida, uniforme, compatta e a prova di crepa.

2

SQUADRATURA PERFETTA

L'esclusiva barra di allineamento brevettata permette di mantenere in fase di posa il perfetto allineamento tra il cassonetto e il montante di battuta, assicurando il fluido scorrimento della porta e un corretto incontro tra questa e lo stipite.

3

UNO STRAPPO CHE SEMPLIFICA LA VITA

Gli errori in cantiere capitano. Il profilo sottoporta a strappo, brevetto ECLISSE, è il sistema che permette di rimuovere il fondo del cassone per correggere le differenze di quota tra pavimento e controtelaio, nel caso questo sia stato montato troppo in alto. Un grave errore risolto senza sfiorare il tuo budget!

4

DESIGN SPECIFICO PER COSTRUZIONI IN MURATURA

41 kg di tecnologia. Perché produciamo il controtelaio più pesante sul mercato? Perché non è una semplice scatola, ma un sistema integrato progettato per garantire solidità e stabilità, come un vero muro.

5

INCREDIBILE SCORREVOLEZZA

Abbiamo testato i carrelli di scorrimento con cuscinetti a sfera per 100.000 cicli per essere sicuri che scorrono fluidi e silenziosi nel tempo. La portata standard è di 100 kg, su richiesta 150 kg.

6

SEMPRE AL CENTRO

Grazie al guida porta autocentrante posto alla base della bocca del cassone, la porta scorre fluida al suo interno rimanendo sempre al centro, senza toccare gli stipiti e le pareti interne. Si installa sul controtelaio, senza necessità di forare il pavimento.

7

E NON CI PENSI PIÙ!

Una volta installato, un controtelaio diventa parte del muro. Ti preoccupa la manutenzione? ECLISSE ti offre da sempre la serenità di sapere che puoi estrarre in ogni momento il binario brevettato, per risolvere problemi derivanti dall'usura oppure applicare accessori. Anche dopo 30 anni!

8

DESIGN SPECIFICO PER COSTRUZIONI A SECCO

La struttura aperta delle versioni per pareti in cartongesso è studiata per integrarsi nell'orditura. Le nuove traversine inoltre presentano una preforatura a trama che consente alla vite di entrare più facilmente nella lamiera.





ECLISSE UNICO



ECLISSE CIRCULAR



ECLISSE CIRCULAR



ECLISSE TELESCOPICA ESTENSIONE

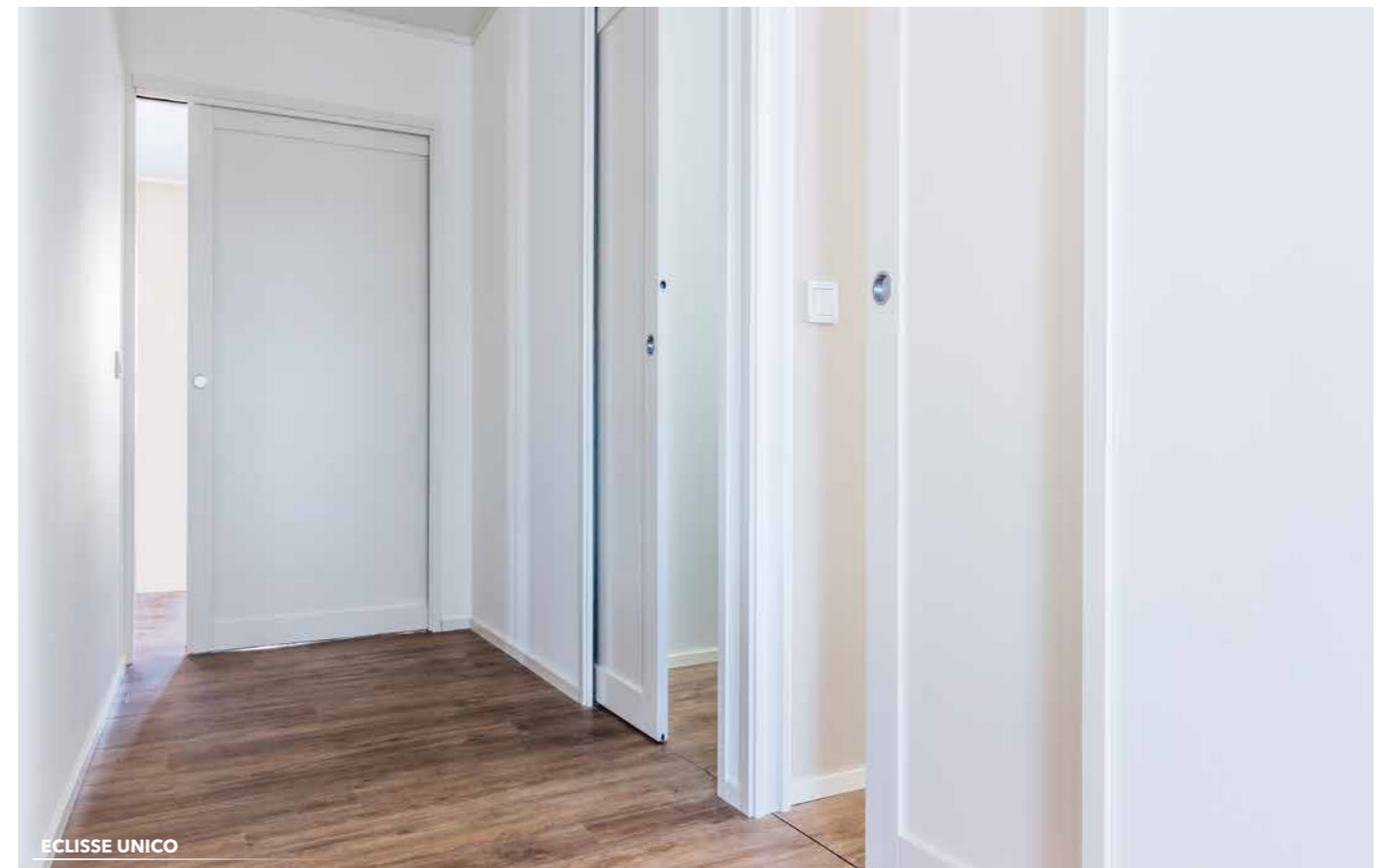

ECLISSE UNICO



ECLISSE TELESCOPICA ESTENSIONE



ECLISSE CIRCULAR

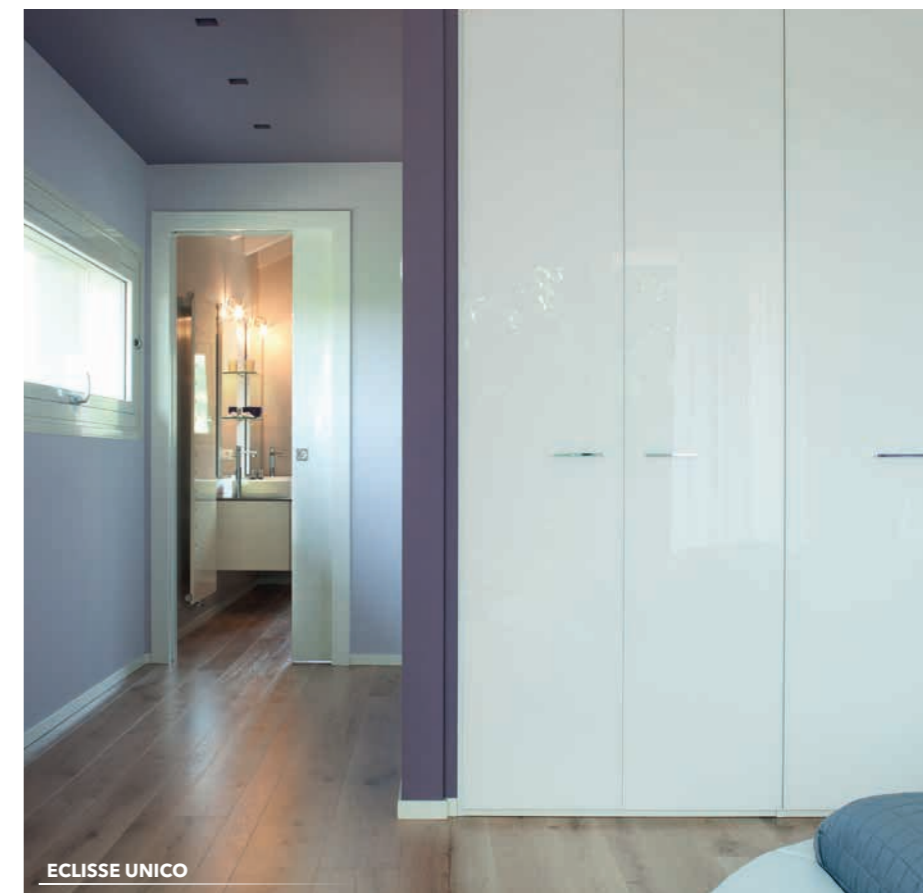

ECLISSE UNICO



LA SOLUZIONE IN PIÙ!

DOPPIO ACCESSO

Due ante contrapposte e parallele che scompaiono nello stesso controtelaio.

ECLISSE UNILATERALE è il sistema pensato per gli spazi ristretti: l'ingombro di un unico controtelaio per dare accesso a due stanze distinte.



ECLISSE UNILATERALE



ECLISSE UNICO



LA SOLUZIONE IN PIÙ!

UN PEZZO ALLA VOLTA

Una porta a battente può essere un ostacolo al corretto arredamento degli spazi. A volte, però, anche lo spazio necessario per installare una porta a scomparsa può mancare. Con **ECLISSE NOVANTA**, metà dell'anta scompare dentro il muro mentre l'altra metà si apre a battente. Et voilà, problema risolto!

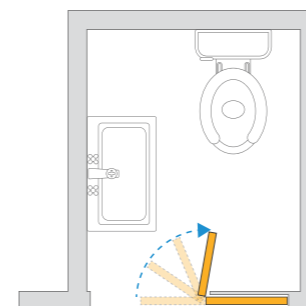

ECLISSE NOVANTA



ECLISSE UNICO

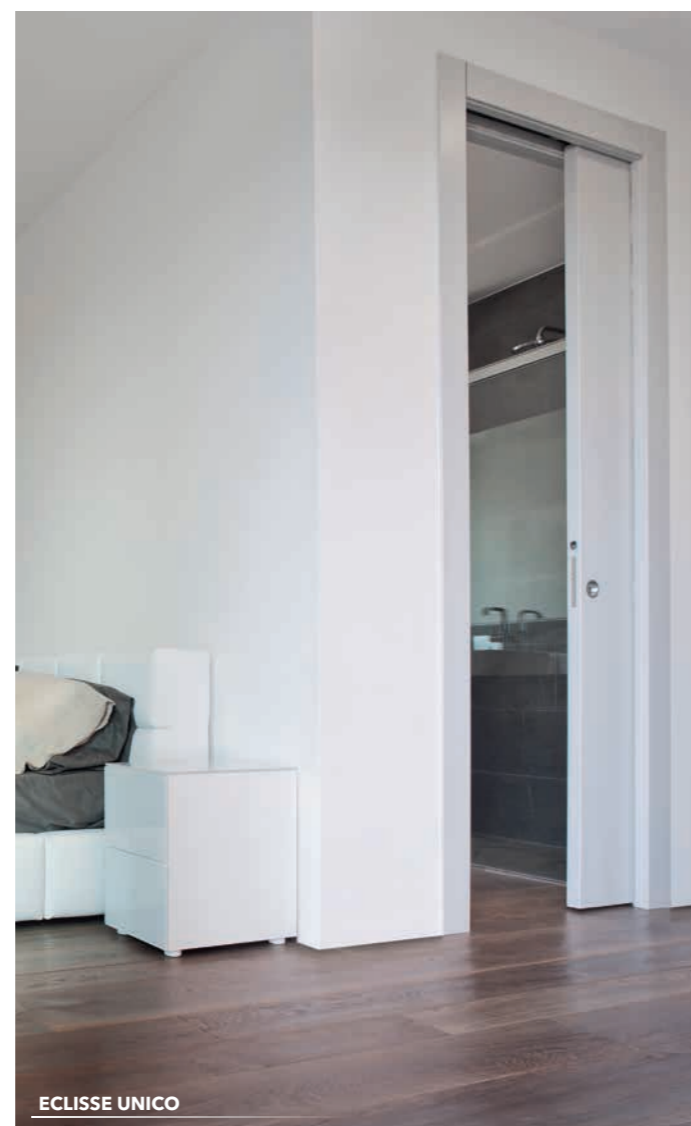

ECLISSE UNICO



ECLISSE TELESCOPICA ESTENSIONE



ECLISSE UNICO



ECLISSE UNICO con motorizzazione E-MOTION



ECLISSE CIRCULAR



ECLISSE TELESCOPICA



ECLISSE NOVANTA



ECLISSE ESTENSIONE



ECLISSE UNICO

ECLISSE ESTENSIONE



ECLISSE TELESCOPICA



ECLISSE CIRCULAR



ECLISSE UNILATERALE



ECLISSE NOVANTA



ECLISSE CLASSIC COLLECTION

ECLISSE UNICO

PRODOTTO:

Controtelaio per porta scorrevole a scomparsa

DIMENSIONI APERTURA:

L da 600 a 1500 mm / 2000 mm

H da 500 a 2900 mm

ACCESSORI:

Rallentatori ECLISSE BIAS® e ECLISSE BIAS® DS

Autochiusura

Motorizzazione

Profilo Security

ECLISSE PUSH&PULL C

VARIANTI DI PRODOTTO:

ECLISSE LUCE - per punti luce

ECLISSE HOIST - per sistemi di sollevamento a soffitto

ECLISSE ACOUSTIC - per l'isolamento acustico 



versione intonaco



versione cartongesso

ECLISSE ESTENSIONE

PRODOTTO:

Controtelaio per due porte scorrevoli a scomparsa speculari

DIMENSIONI APERTURA:

L da 1200 a 3000 mm / 4000 mm

H da 500 a 2900 mm

ACCESSORI:

Sincronia per doppia anta

Rallentatori ECLISSE BIAS® e ECLISSE BIAS® DS

Motorizzazione

Profilo Security

ECLISSE PUSH&PULL C

VARIANTI DI PRODOTTO:

ECLISSE LUCE ESTENSIONE - per punti luce



versione intonaco

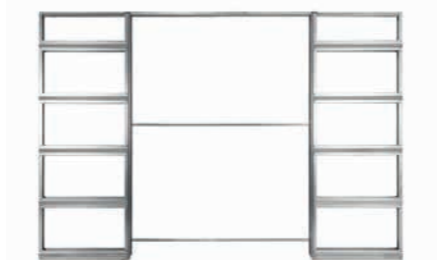

versione cartongesso

ECLISSE TELESCOPICA

PRODOTTO:

Controtelaio per due ante parallele che scorrono all'interno dello stesso vano

DIMENSIONI APERTURA:

L da 1140 a 2340 mm

H da 1000 a 2600 mm

ACCESSORI:

Sincronizzazione per Telescopica

Rallentatore ECLISSE BIAS®

Profilo Security

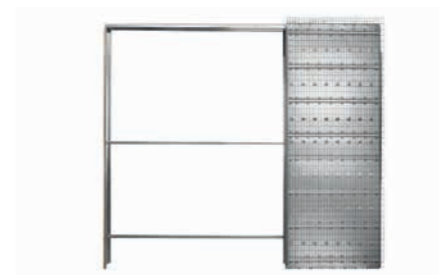

versione intonaco

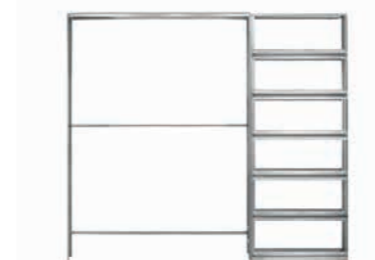

versione cartongesso

ECLISSE TELESCOPICA ESTENSIONE

PRODOTTO:

Controtelaio per due coppie speculari di ante parallele che scorrono all'interno dello stesso vano

DIMENSIONI APERTURA:

L da 2300 a 4700 mm

H da 1000 a 2600 mm

ACCESSORI:

Sincronizzazione per Telescopica

Rallentatore ECLISSE BIAS®

Profilo Security

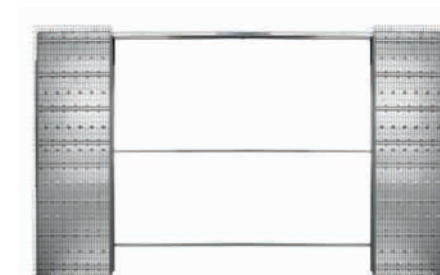

versione intonaco



versione cartongesso

ECLISSE CLASSIC COLLECTION

ECLISSE CIRCULAR

PRODOTTO:

Controtelaio per porta scorrevole a scomparsa curva

DIMENSIONI APERTURA:

L da 600 a 1200 mm

H da 1000 a 2600 mm

R da 1000 a 5000 mm

(Il raggio R è riferito all'asse del controtelaio)



versione cartongesso
con struttura chiusa
(disponibile anche in versione intonaco)

ECLISSE CIRCULAR ESTENSIONE

PRODOTTO:

Controtelaio per due porte scorrevoli a scomparsa curve speculari

DIMENSIONI APERTURA:

L da 1200 a 2400 mm

H da 1000 a 2600 mm

R da 1000 a 5000 mm

(Il raggio R è riferito all'asse del controtelaio)



versione intonaco
con struttura chiusa e rete porta intonaco
(disponibile anche in versione cartongesso)

ECLISSE UNILATERALE

PRODOTTO:

Controtelaio per due porte scorrevoli a scomparsa contrapposte

DIMENSIONI APERTURA:

L da 600+600 a 1000+1000 mm

H da 1000 a 2600 mm

ACCESSORI:

Rallentatori ECLISSE BIAS® e ECLISSE BIAS® DS

Autochiusura

Motorizzazione

Profilo Security

ECLISSE PUSH&PULL C



versione intonaco

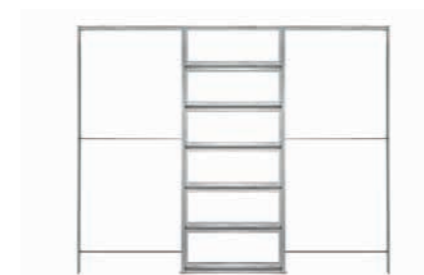

versione cartongesso

ECLISSE NOVANTA

PRODOTTO:

Controtelaio per porta sezionale metà scorrevole a scomparsa e metà a battente

DIMENSIONI APERTURA:

L da 600 a 1200 mm

H da 2000 a 2100 mm

ACCESSORI:

Profilo Security



versione intonaco



versione cartongesso



ECLISSE SYNTESIS® COLLECTION

PORTE E SOLUZIONI FILOMURO PER CHIUDERE E CONTENERE

Tecnologia all'avanguardia sviluppata per rimanere nascosta.

Strutture progettate per essere integrate completamente nel muro e diventare invisibili, ma sempre accessibili.

Tutto questo è ECLISSE SYNTESIS® COLLECTION, la linea di soluzioni filomuro pensata per lasciare spazio all'immaginazione e all'interpretazione.

La collezione include **porte scorrevoli a scomparsa prive di cornici esterne, porte battenti e sportelli filomuro, soluzioni per botole e vani tecnici invisibili e un innovativo profilo per battiscopa a raso.**

Una visione progettuale completa e modulare, con prodotti coerenti, che dialogano tra loro e si integrano perfettamente nella parete.

Crea spazi di espressione da interpretare con l'audacia del colore, la leggerezza mimetica del bianco o con l'eleganza del vetro.



1

IL SEGRETO È NEL TELAIO

Una porta scorrevole che sembra entrare nella parete. Questa è l'illusione che ti offrono i modelli scorrevoli della linea Syntesis®. Il rivestimento in resina, brevetto esclusivo ECLISSE, dei profili che delimitano il perimetro della soglia permette di applicare al controtelaio la stessa finitura della parete, così da simulare perfettamente uno spigolo in muratura.

2

SERENITÀ BREVETTATA...

E se dopo 30 anni la mia porta dovesse avere un problema? A risolverlo, ECLISSE ci ha pensato 30 anni fa! Grazie al binario estraibile brevettato, le parti della struttura soggette a usura (il binario stesso e i carrelli di scorrimento) possono essere sostituite senza bisogno di interventi murari.

3

...E SEMPRE DISCRETA

Lo spazio tra la traversa in metallo del controtelaio e il binario è nascosto da entrambi i lati da apposite guarnizioni verniciabili, che oltre ad avere una funzione estetica consentono anche una maggiore tolleranza nell'installazione del pannello porta.

4

A PORTATA DI MANO

Per non farti rinunciare a niente ECLISSE ha brevettato il sistema LUCE, la prima tecnologia in grado di offrirti la comodità di avere un interruttore sempre a portata di mano. Le scatole elettriche possono essere installate direttamente sul controtelaio mentre i cavi scorrono al suo interno.

Scopri di più nel capitolo ECLISSE SISTEMI LUCE COLLECTION.

5

ACCESSI INVISIBILI

I telai e le porte filomuro ECLISSE sono pronti per essere rifiniti esattamente come la parete che li ospita. La struttura del telaio e il pannello porta grezzo sono infatti trattati con primer, così da poter essere pitturati senza ulteriori lavorazioni o trattamenti preliminari. La versione ad anta singola è disponibile anche con traversa superiore inclinata, per soffitti spioventi, e con kit fonoisolante.

6

COMPLANARITÀ COSTANTE

Le porte battenti filomuro ECLISSE sono dotate di serie di tirante interno, uno speciale dispositivo regolabile in qualsiasi momento che mantiene in costante tensione il pannello porta, evitando spancamenti e garantendo la perfetta planarità con la parete.

7

DA CIMA A FONDO

Per una parete piatta da pavimento a soffitto, ECLISSE ti offre una soluzione che ti permette di montare a filomuro anche il battiscopa. Una soluzione estetica ma anche funzionale: i mobili si appoggiano alla parete e la polvere non si accumula. C'è posto anche per i LED!

8

CABINE ARMADIO, RIPOSTIGLI, VANI TECNICI NASCOSTI

Solo tu saprai che dietro queste chiusure filomuro si nascondono guardaroba, scaffalature, vani di servizio, ma anche botole tecniche che celano impianti elettrici e idraulici. Puoi scegliere tra ante a battente, a ribalta, a libro e estraibili, accessibili con aperture push-pull, maniglie o serratura a chiave.



ECLISSE SYNTESIS® LINE BATTENTE



ECLISSE SYNTESIS® LINE SCORREVOLE



ECLISSE SYNTESIS® LINE BATTENTE



ECLISSE SYNTESIS® BATTISCOPIA



ECLISSE SYNTESIS® LINE SCORREVOLE e BATTENTE



ECLISSE SYNTESIS® BATTISCOPIA



ECLISSE SYNTESIS® LINE BATTENTE

ECLISSE SYNTESIS® LINE ESTENSIONE



ECLISSE SYNTESIS® LINE ESTENSIONE



ECLISSE SYNTESIS® LINE BATTENTE

ECLISSE SYNTESIS® LINE SCORREVOLE

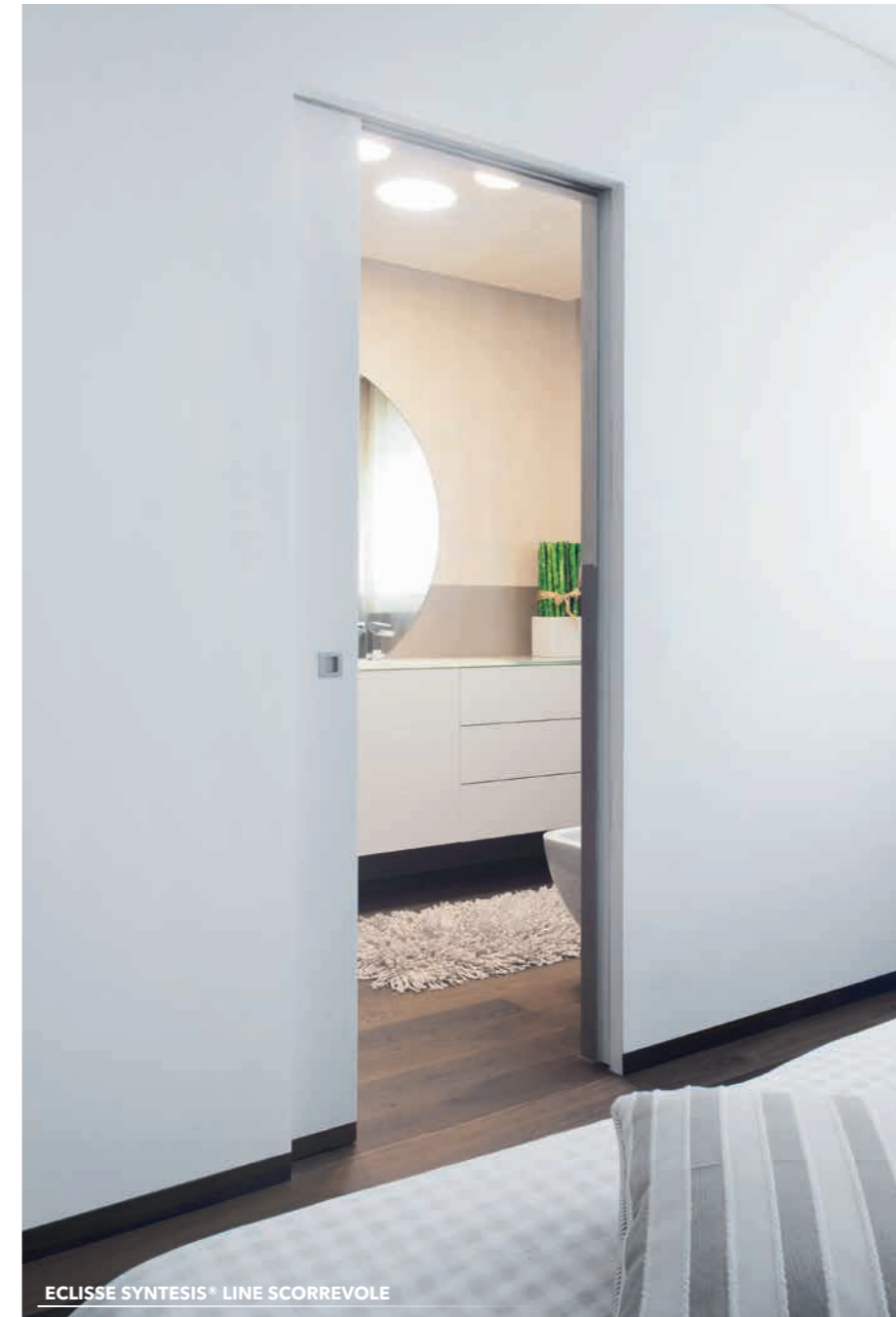

ECLISSE SYNTESIS® LINE SCORREVOLE



ECLISSE SYNTESIS® LINE BATTENTE



LA SOLUZIONE IN PIÙ!

BATTISCOPIA SENZA FINE

Una linea ininterrotta senza spessore, che corre lungo la parete attraversando i varchi. Se è così che immagini il tuo battiscopa, i profili Syntesis® sono la soluzione per te. Un concept integrato, filomuro, che lascia massimo spazio a forme grafiche e finiture.



ECLISSE SYNTESIS® BATTISCOPIA



ECLISSE SYNTESIS® LINE SCORREVOLE



LA SOLUZIONE IN PIÙ!

COLORE LIBERO

Per chi ama lo stile minimal, ma anche per chi non lo ama affatto! I sistemi Syntesis® sono studiati per essere invisibili e diventare parete a tutti gli effetti. Ogni dettaglio può essere rifinito con pittura o carta da parati. Un nuovo concetto di parete, un foglio bianco a tua disposizione.



ECLISSE SYNTESIS® LINE SCORREVOLE



ECLISSE SYNTESIS® LINE BATTENTE

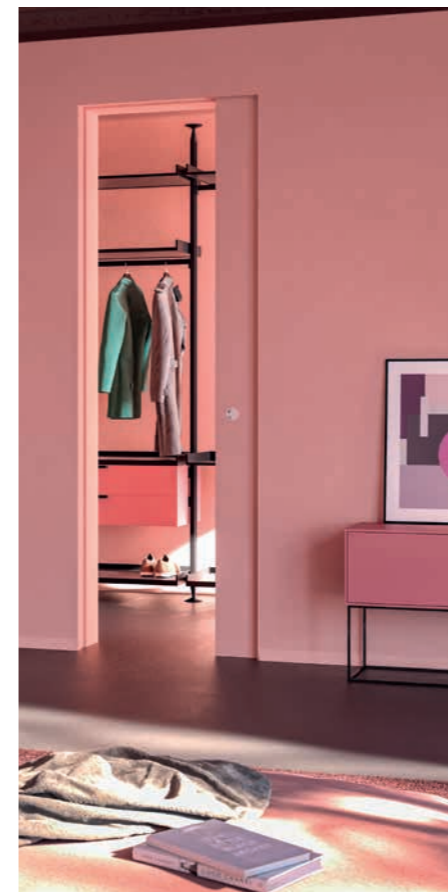

ECLISSE SYNTESIS® LINE SCORREVOLE



LA SOLUZIONE IN PIÙ!

FASCINO INTRAMONTABILE

Classico e senza tempo.
Contemporaneo e razionale.
Quale che sia lo stile in cui viene
declinata, la boiserie conserva
uno charme irresistibile.
Gli speciali profili Syntesis®,
con il loro design minimale,
si prestano perfettamente ad
essere rivestiti con pannellature,
per una completa integrazione
tra passaggio e sistema parete.



ECLISSE SYNTESIS® LINE BATTENTE



ECLISSE SYNTESIS® LINE BATTENTE
versione senza traverso



LA SOLUZIONE IN PIÙ!

SCIÈ DI LUCE

La discrezione di un segnapassi
essenziale, l'effetto scenico di un
raggio di luce etereo, incorporeo.
Grazie al profilo Syntesis® per
battiscopa è possibile, bastano
una fresata e una striscia LED!



ECLISSE SYNTESIS® LINE SCORREVOLE

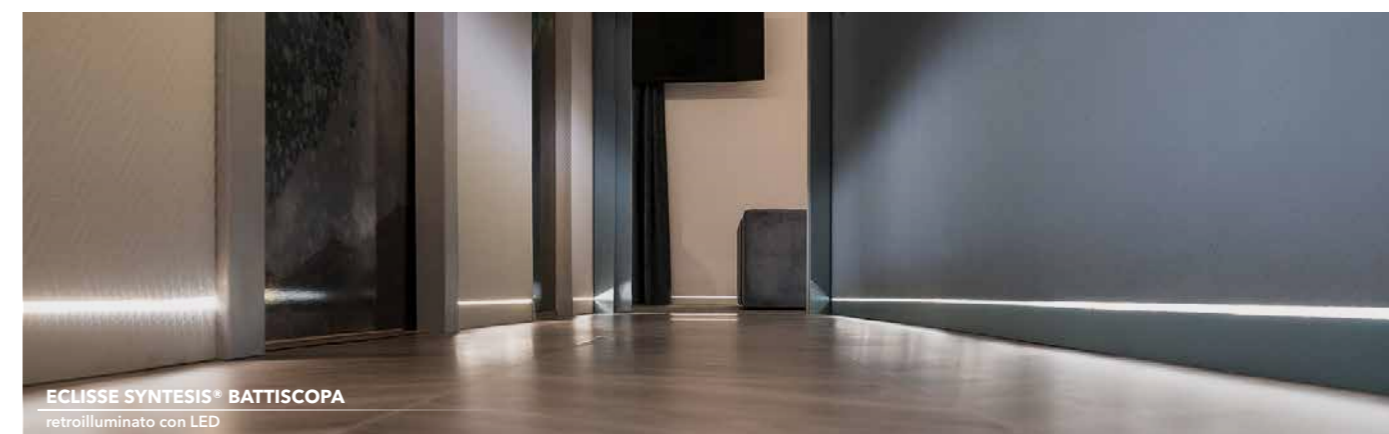

ECLISSE SYNTESIS® BATTISCOPA
retroilluminato con LED



ECLISSE SYNTESIS® LINE SCORREVOLE



ECLISSE SYNTESIS® LINE SCORREVOLE



LA SOLUZIONE IN PIÙ!

VETRO CHE ARREDA

La purezza e la leggerezza di un vetro privo di cornici, che arreda e separa senza togliere respiro, con eleganza e armonia. Tutto questo è possibile grazie al kit **Vitro**, l'accessorio che permette di adattare la struttura dei modelli scorrevoli Syntesis® e ospitare un pannello in vetro, con un occhio alla sicurezza e uno al risultato estetico.



ECLISSE SYNTESIS® LINE SCORREVOLE



ECLISSE SYNTESIS® LINE SCORREVOLE



ECLISSE SYNTESIS® BATTISCOPIA



LA SOLUZIONE IN PIÙ!

TRASPARENZE SENZA LIMITI

Il nostro sistema scorrevole, la tua porta in vetro. Con l'adattatore **Vitro** è possibile installare anche porte in vetro non ECLISSE, per offrire la massima libertà ai tuoi giochi di luce e trasparenze.

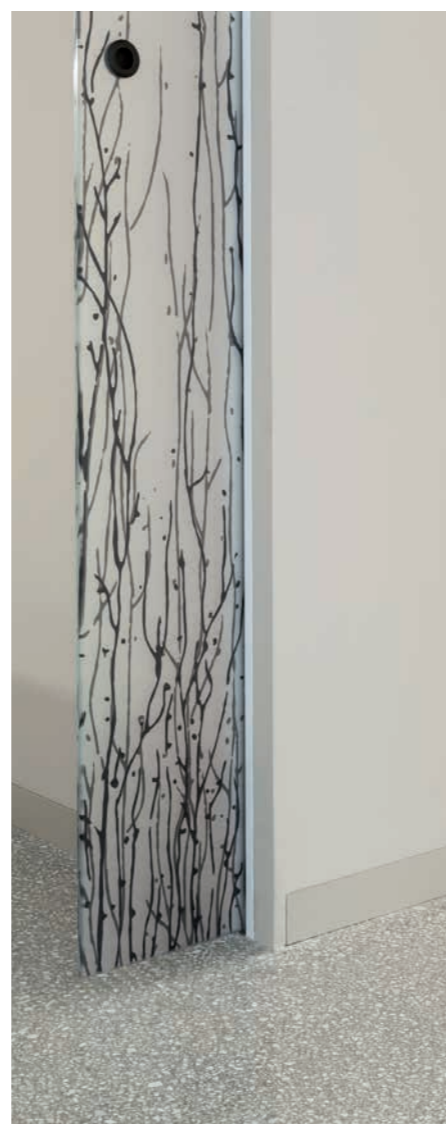

ECLISSE SYNTESIS® LINE SCORREVOLE



ECLISSE SYNTESIS® LINE SCORREVOLE





ECLISSE SYNTESIS® LINE SCORREVOLE
con porta in vetro e alluminio

ECLISSE SYNTESIS® LINE BATTENTE
con porta in vetro e alluminio



ECLISSE MIMESI su ECLISSE SYNTESIS® LINE SCORREVOLE

ECLISSE 40



LA SOLUZIONE IN PIÙ!

FINITURE IN SINCRONIA

Il *design* è la ricerca del massimo risultato estetico senza rinunciare alla funzionalità.
I profili **ECLISSE Mimesi**, realizzati in alluminio e in vari colori, sono disegnati per integrare la praticità di una porta scorrevole senza finiture esterne con lo stile di un telaio ECLISSE 40 posto nella stessa stanza, dando all'ambiente continuità e coerenza estetica.



ECLISSE SYNTESIS® LINE BATTENTE
versione con traverso inclinato



ECLISSE SYNTESIS® LINE ESTENSIONE e ECLISSE SYNTESIS® LINE BATTENTE
con porte in vetro e alluminio



ECLISSE SYNTESIS® AREO



LA SOLUZIONE IN PIÙ!

SPAZIO INVISIBILE

Armadiature, credenze, scarpriere, nicchie lavanderia, sottoscala attrezzati, vani tecnici e quadri elettrici. ECLISSE ha una chiusura filomuro per ogni tua necessità.

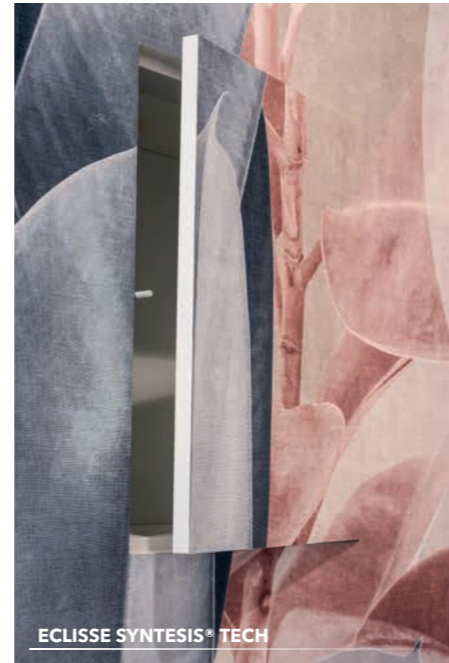

ECLISSE SYNTESIS® TECH



ECLISSE SYNTESIS® AREO
versione con anta a libro doppio



ECLISSE SYNTESIS® AREO
versione con traverso inclinato



ECLISSE SYNTESIS® AREO
versione con anta a libro



LA SOLUZIONE IN PIÙ!

LO STESSO CONCEPT, MILLE APPLICAZIONI

La più classica anta ad apertura laterale, singola o doppia, l'ampia anta a libro per aperture maxi, la comoda anta a ribalta o anche estraibile. Gli sportelli filomuro ECLISSE risolvono ogni esigenza funzionale per aperture grandi e piccole, che siano vani tecnici a cui accedere al bisogno o spazi di uso quotidiano da aprire e chiudere comodamente.



ECLISSE SYNTESIS® AREO
versione modulare



ECLISSE SYNTESIS® AREO e ECLISSE SYNTESIS® TECH



LA SOLUZIONE IN PIÙ!

UN NUOVO CONCETTO DI BATTISCOPIA

L'evoluzione del battiscopa filomuro, una geometria inedita a contornare lo spazio, l'illusione frontale del filomuro perfetto che solo di taglio svela una nuova prospettiva. Tutto questo è **ECLISSE DELTA**.



ECLISSE DELTA con ECLISSE 40



ECLISSE DELTA abbinato a ECLISSE MIMESI



ECLISSE
SYNTESIS® LINE



ECLISSE
SYNTESIS® AREO



ECLISSE
SYNTESIS® TECH



ECLISSE
SYNTESIS® LINE BATTENTE



ECLISSE
SYNTESIS® BATTISCOPA



ECLISSE SYNTESIS® COLLECTION

ECLISSE SYNTESIS® LINE SCORREVOLE

PRODOTTO:

Controtelaio per porta scorrevole a scomparsa senza finiture esterne

DIMENSIONI APERTURA:

L da 600 a 1300 mm
H da 1000 a 2700 mm

ACCESSORI:

Rallentatori ECLISSE BIAS® e ECLISSE BIAS® DS
Profilo Security
Vitro
ECLISSE PUSH&PULL S

VARIANTI DI PRODOTTO:

ECLISSE SYNTESIS® LUCE - per punti luce
ECLISSE SYNTESIS® EI30 SCORREVOLE 🔒



versione intonaco



versione cartongesso

ECLISSE SYNTESIS® LINE ESTENSIONE

PRODOTTO:

Controtelaio per due porte scorrevoli a scomparsa speculari senza finiture esterne

DIMENSIONI APERTURA:

L da 1200 a 2600 mm
H da 1000 a 2700 mm

ACCESSORI:

Sincronia per ECLISSE SYNTESIS® doppia anta
Rallentatori ECLISSE BIAS® e ECLISSE BIAS® DS
Profilo Security
Vitro
ECLISSE PUSH&PULL S

VARIANTI DI PRODOTTO:

ECLISSE SYNTESIS® LUCE ESTENSIONE - per punti luce

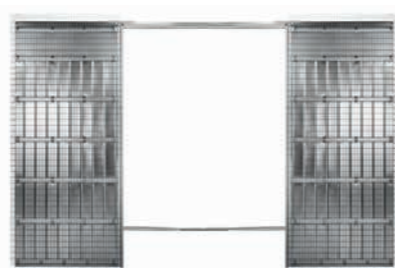

versione intonaco

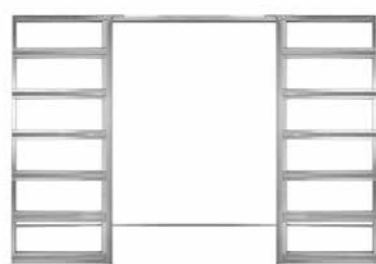

versione cartongesso

ECLISSE SYNTESIS® LINE BATTENTE

PRODOTTO:

Telaio per porta battente filomuro

VERSIONI:

Spingere / Tirare
Con traverso / Senza traverso

DIMENSIONI APERTURA:

L da 600 a 1000 mm
H da 1650 a 2700 mm

ACCESSORI:

Chiudiporta a braccio
Cerniera chiudiporta

VARIANTI DI PRODOTTO:

Telaio con traverso inclinato
Telaio con predisposizione per incontro elettrico
Telaio e porta con prestazioni acustiche 🔊
ECLISSE SYNTESIS® EI30 BATTENTE 🔒



telaio universale per intonaco e cartongesso



pannello porta opzionale

ECLISSE SYNTESIS® LINE BATTENTE ESTENSIONE

PRODOTTO:

Telaio per doppia porta battente filomuro

VERSIONI:

Spingere / Tirare
Con traverso

DIMENSIONI APERTURA:

L da 1200 a 2000 mm
H da 1650 a 2700 mm

ACCESSORI:

Chiudiporta a braccio
Cerniera chiudiporta



telaio universale per intonaco e cartongesso



pannelli porta opzionali

ECLISSE SYNTESIS® COLLECTION

ECLISSE SYNTESIS® AREO

PRODOTTO:

Sistemi di chiusura filomuro completo di pannello porta da 18 mm di spessore, bordato e rivestito in melaminica pronto per essere pitturato

VERSIONI:

Anta singola con apertura laterale
Anta doppia con apertura laterale
Anta a libro e a libro doppio
Anta a ribalta verso l'alto e verso il basso
Anta modulare

DIMENSIONI APERTURA:

LxH anta singola da 300x300 a 650x2700 mm
LxH anta doppia da 600x300 a 1300x2700 mm
LxH anta a ribalta da 300x300 a 1800x650 mm
LxH anta a libro da 600x300 a 1200x2700 mm
LxH anta a libro doppio da 1200x300 a 2400x2700 mm
LxH modulare da 920x300 a 5280x2700



telaio universale per intonaco e cartongesso

ECLISSE SYNTESIS® TECH

PRODOTTO:

Sistemi di chiusura filomuro completo di pannello porta da 18 mm di spessore, bordato e rivestito in melaminica pronto per essere pitturato

VERSIONI:

Anta singola con apertura laterale
Anta doppia con apertura laterale
Anta a ribalta verso l'alto e verso il basso
Anta estraibile

DIMENSIONI APERTURA:

LxH anta singola da 300x300 a 600x1600 mm
LxH anta doppia da 600x300 a 1000x1600 mm
LxH anta a ribalta da 300x300 a 1600x600 mm
LxH anta estraibile da 300x300 a 1600x600 mm



telaio universale per intonaco e cartongesso

ECLISSE SYNTESIS® BATTISCOPA

PRODOTTO:

Profilo in alluminio per battiscopa filomuro

DIMENSIONI:

Spazio utile per l'applicazione del battiscopa: H 58 mm

COMPONENTI:

Barre in alluminio L 2000 mm
Giunti di collegamento lineari e angolari
Profili terminali per la congiunzione con le luci di passaggio dei modelli scorrevoli e battenti di ECLISSE SYNTESIS® COLLECTION

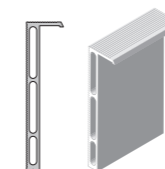

versione intonaco (profondità 15 mm)

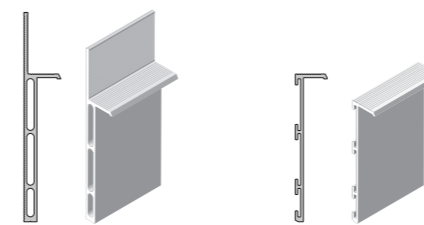

versione cartongesso (profondità 15 e 13 mm)

ECLISSE MIMESI



PRODOTTO:

Profilo di rivestimento in alluminio
Per maggiori dettagli, vedi il capitolo COMPLEMENTI

PRODOTTI COMPATIBILI:

Tutti i modelli scorrevoli ad anta singola e doppia, con porta in legno o in vetro e alluminio, di ECLISSE SYNTESIS® COLLECTION
(È esclusa la variante di prodotto EI30)

ECLISSE DELTA



Design Francesco Valentini | Lorenzo Ponzelli

PRODOTTO:

Battiscopa inclinato in alluminio
Per maggiori dettagli, vedi il capitolo COMPLEMENTI

DIMENSIONI:

H 50 e 70 mm

COMPONENTI:

Barre in alluminio da L 2000 mm
Giunti di collegamento lineari e angolari
Terminali dritti e inclinati



ECLISSE SISTEMI LUCE COLLECTION

PORTE A SCOMPARSA PREDISPOSTE PER IL CABLAGGIO ELETTRICO

La luce valorizza e plasma lo spazio, per questo è fondamentale progettare la dislocazione dei punti luce.

C'è ancora chi pensa che avere una porta scorrevole a scomparsa permetta sì di recuperare spazio, ma a costo di dover necessariamente rinunciare a quella porzione di muro per posizionare interruttori e punti luce. E invece no!

Per non farti rinunciare a niente

ECLISSE ha brevettato il sistema LUCE, la prima tecnologia in grado di offrirti la comodità di avere un interruttore sempre a portata di mano.

Il sistema permette il passaggio di cablaggi elettrici nel controtelaio, facendoli correre al suo interno e offrendo la possibilità di avere vicino al foro porta interruttori, prese elettriche, termostati e punti luce.

Il tutto senza interferire con il corretto scorrimento del pannello porta.



1

UNA TECNOLOGIA ESCLUSIVA

Le scatole elettriche possono essere installate direttamente sul controlaio mentre i cavi scorrono al suo interno, senza il bisogno di costruire contropareti che aggiungano spessore. Punti luce, interruttori e prese elettriche rimangono così vicini al passaggio porta, dettaglio particolarmente importante nelle versioni a due ante speculari.

2

SEMPLICE, VELOCE, PRETRACCIATA

Nelle versioni per intonaco, la lamiera di tamponamento è pretracciata e si rimuove facilmente, per inserire senza difficoltà la scatola elettrica. In base alle esigenze, è possibile installare fino a 10 scatole elettriche sui controlelai per anta singola (5 da un lato e 5 dall'altro) e fino a 20 su quelli per anta doppia.

3

IL PASSAGGIO SEGRETO

Un'apposita canalina interna al controlaio consente il passaggio dei cavi, garantendo allo stesso tempo che questi non interferiscano con lo scorrimento della porta. Sulle versioni per cartongesso a struttura aperta, prive della lamiera di tamponamento, essa consente l'installazione delle scatole elettriche all'altezza desiderata.

4

UN SISTEMA COMPLETO

Le scatole elettriche ECLISSE sono specificamente studiate per l'installazione su controlelai con sistema LUCE e hanno una profondità ridotta di 40 mm.

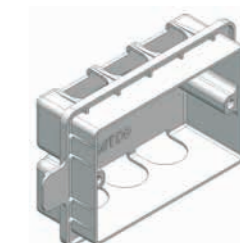



ECLISSE LUCE



ECLISSE SYNTESIS® LUCE ESTENSIONE



ECLISSE SYNTESIS® LUCE ESTENSIONE

ECLISSE SYNTESIS® LUCE

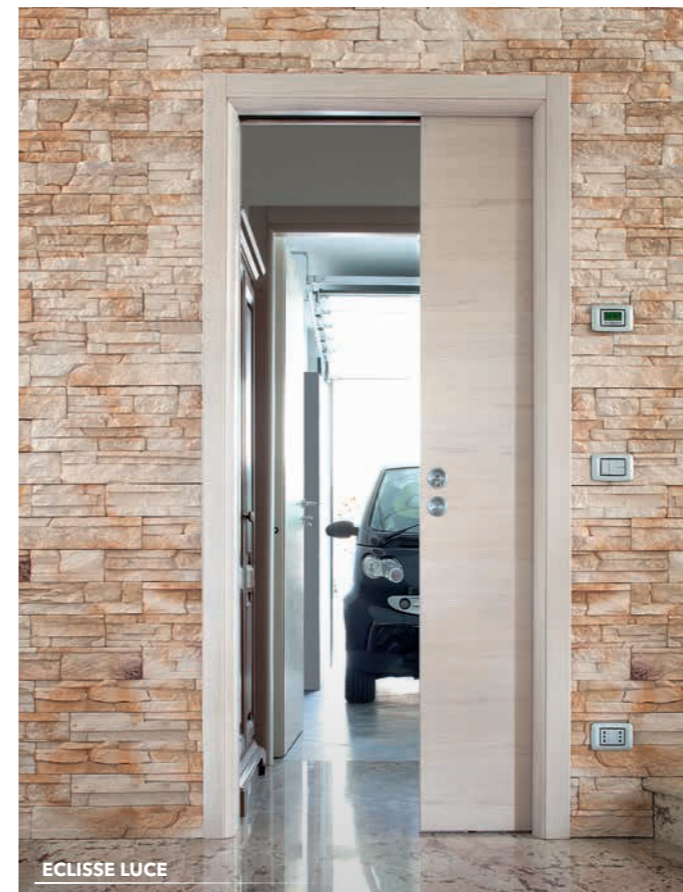

ECLISSE LUCE

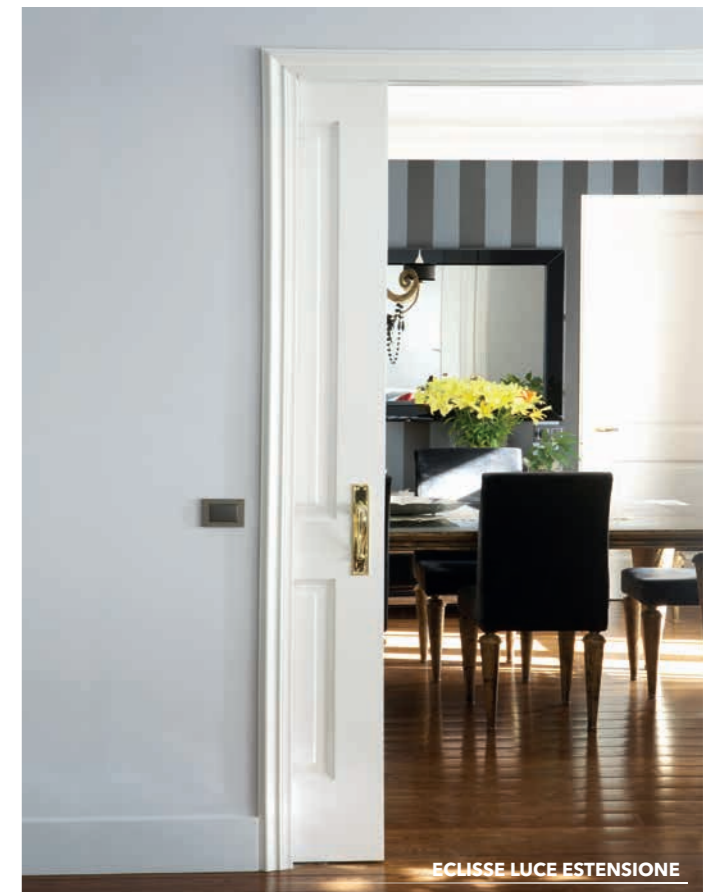

ECLISSE LUCE ESTENSIONE



ECLISSE SYNTESIS® LUCE



ECLISSE LUCE



LA SOLUZIONE IN PIÙ!

LUCE, LUCE, LUCE

Esattamente come i controtelai di base, le versioni attrezzate con sistema LUCE consentono l'installazione di porte in vetro, con o senza cornice. Naturale o artificiale, LUCE sia!



ECLISSE LUCE ESTENSIONE



ECLISSE
LUCE

ECLISSE
SYNTESIS® LUCE



ECLISSE LUCE COLLECTION

ECLISSE LUCE

PRODOTTO:

Controtelaio per porta scorrevole a scomparsa predisposto per l'inserimento di cablaggi elettrici

DIMENSIONI APERTURA:

L da 600 a 1300 mm
H da 1000 a 2600 mm

ACCESSORI:

Rallentatori ECLISSE BIAS® e ECLISSE BIAS® DS
Autochiusura
Motorizzazione
Profilo Security
ECLISSE PUSH&PULL C



versione intonaco



versione cartongesso

ECLISSE LUCE ESTENSIONE

PRODOTTO:

Controtelaio per due porte scorrevoli a scomparsa speculari predisposto per l'inserimento di cablaggi elettrici

VERSIONI:

Predisposizione su una sola o su entrambe le ante

DIMENSIONI APERTURA:

L da 1200 a 2600 mm
H da 1000 a 2600 mm

ACCESSORI:

Sincronia per doppia anta
Rallentatori ECLISSE BIAS® e ECLISSE BIAS® DS
Motorizzazione
Profilo Security
ECLISSE PUSH&PULL C



versione intonaco

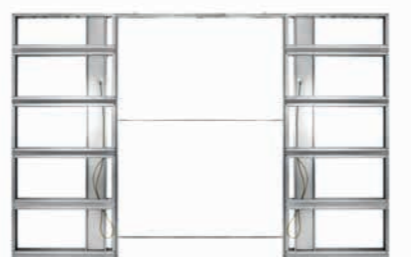

versione cartongesso

ECLISSE SYNTESIS® LUCE

PRODOTTO:

Controtelaio per porta scorrevole a scomparsa senza finiture esterne predisposto per l'inserimento di cablaggi elettrici

DIMENSIONI APERTURA:

L da 600 a 1300 mm
H da 1000 a 2700 mm

ACCESSORI:

Rallentatori ECLISSE BIAS® e ECLISSE BIAS® DS
Profilo Security
Vitro
ECLISSE PUSH&PULL S



versione intonaco

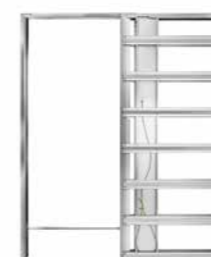

versione cartongesso

ECLISSE SYNTESIS® LUCE ESTENSIONE

PRODOTTO:

Controtelaio per due porte scorrevoli a scomparsa speculari senza finiture esterne predisposto per l'inserimento di cablaggi elettrici

DIMENSIONI APERTURA:

L da 1200 a 2600 mm
H da 1000 a 2700 mm

ACCESSORI:

Sincronia per ECLISSE SYNTESIS® doppia anta
Rallentatori ECLISSE BIAS® e ECLISSE BIAS® DS
Profilo Security
Vitro
ECLISSE PUSH&PULL S

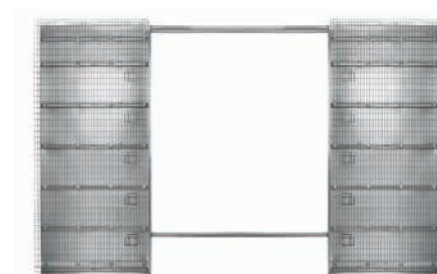

versione intonaco



versione cartongesso



Design Francesco Valentini | Lorenzo Ponzelli

ECLISSE 40 COLLECTION

TELAI SVASATI PER PORTE BATTENTI FILOMURO

Ispirato al passato, inclinato al futuro.
Il telaio visto da una nuova prospettiva.

Pensare fuori dagli schemi e non fermarsi all'apparenza. Vedere oltre, senza mai dare nulla per scontato. Perché proprio nel momento in cui credi di conoscere qualcosa devi cambiare approccio e guardarla da una nuova angolazione. Dall'idea di Francesco Valentini e Lorenzo Ponzelli nasce ECLISSE 40, l'inedito telaio brevettato per porta battente con profili inclinati. Per la prima volta il telaio porta si mostra, emerge dalla parete e rimane a vista, è una discreta ma visibile presenza. **Il telaio non è più solamente un elemento tecnico e strutturale, ma diventa un vero e proprio elemento del tuo interior design.**

Ed è bello da entrambi i lati!

La conformazione del telaio infatti risolve esteticamente entrambi i lati del passaggio porta, offrendo dal lato opposto alla strombatura una discreta porta filomuro.



reddot winner 2020





1

GEOMETRIE IMPECCABILI

L'inclinazione dei profili orizzontali e verticali combacia perfettamente per ottenere angoli precisi e netti. L'intero perimetro del vano di passaggio crea così un'imbotta pulita e una prospettiva armoniosa.

2

GIOCHI DI FORME, EFFETTI DI LUCE

Pensata per uno stile sobrio eppure inedito e spiazzante, la versione rivestita con primer favorisce l'adesione delle pitture e permette di rifinire il telaio esattamente come la parete che lo circonda, con carta da parati oppure con pittura per un effetto monocromo in cui sono luci e ombre a dipingere il tuo stile.

3

INCROCI NETTI TRA I VOLUMI

I profili del telaio sono disegnati in modo da evitare il formarsi di crepe. Da un lato, muro e telaio si incontrano in una rigorosa intersezione di superfici. Dall'altro, il pannello porta filomuro sembra davvero aprirsi nella parete.

4

RAFFINATA SOLIDITÀ

Il telaio è realizzato in alluminio. La struttura a camere interna ne garantisce la rigidità strutturale e la resistenza alle deformazioni.

5

SUPERFICI REGOLARI

I pannelli battenti filomuro ECLISSE sono forniti di serie con tirante interno, il dispositivo che mantiene in costante tensione il pannello porta. Particolarmente per la resa estetica del lato filomuro, il tirante è regolabile in qualsiasi momento, evita spancamenti e assicura la complanarità tra pannello e parete.

6

MECCANISMI CELATI

Le cerniere sono completamente a scomparsa, dal design minimale quando visibili e del tutto nascoste quando la porta è chiusa. Sono regolabili sui 3 assi (altezza, larghezza, profondità) per una perfetta calibrazione della luce perimetrale.

Cerniere, copricerniere e serratura sono coordinate al colore del telaio scelto.

DA UN LATO

la porta filomuro
dona eleganza e
discrezione.

DALL'ALTRO

linee geometriche
che vanno in
profondità.
Il telaio svuota la
parete ed esalta
il varco.
Come una cornice,
racchiude la porta
e ci invita ad
attraversarla.



ECLISSE 40

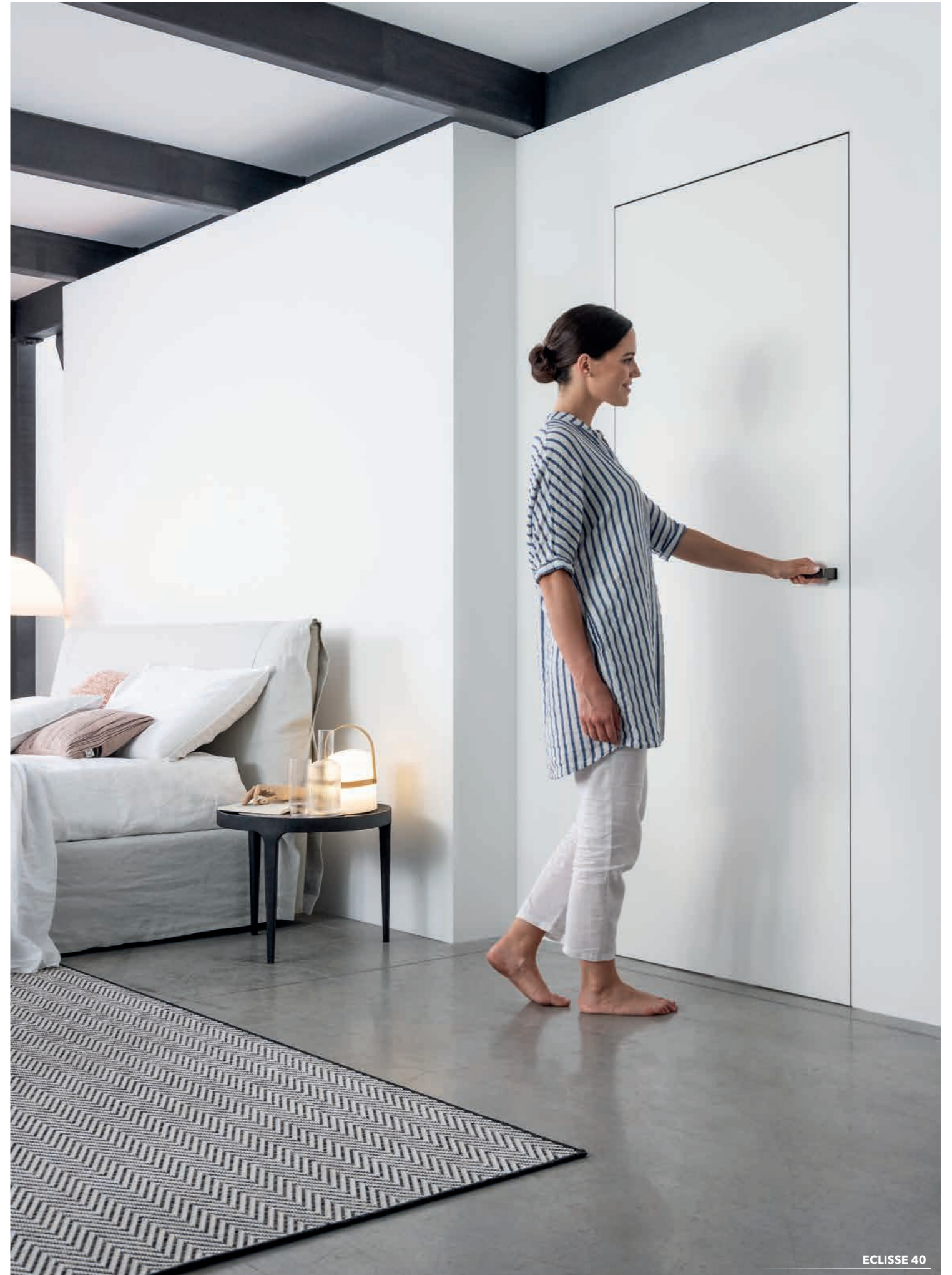
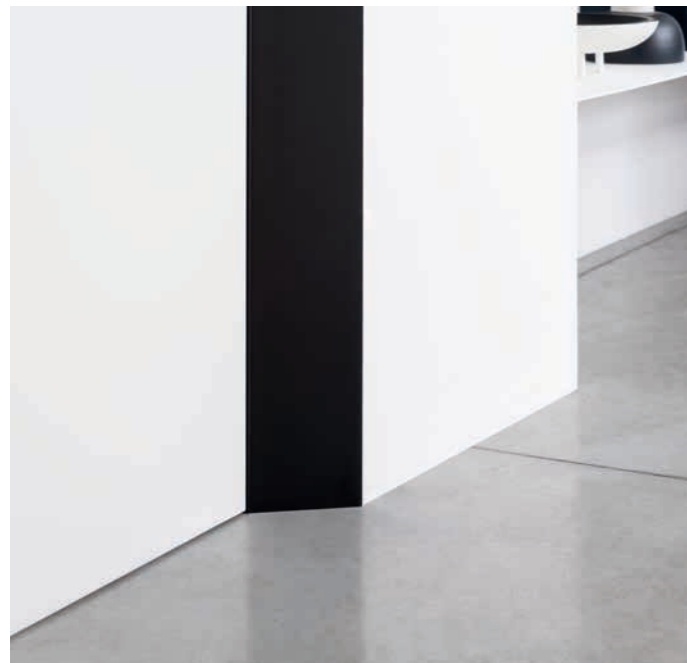

ECLISSE 40



ECLISSE 40

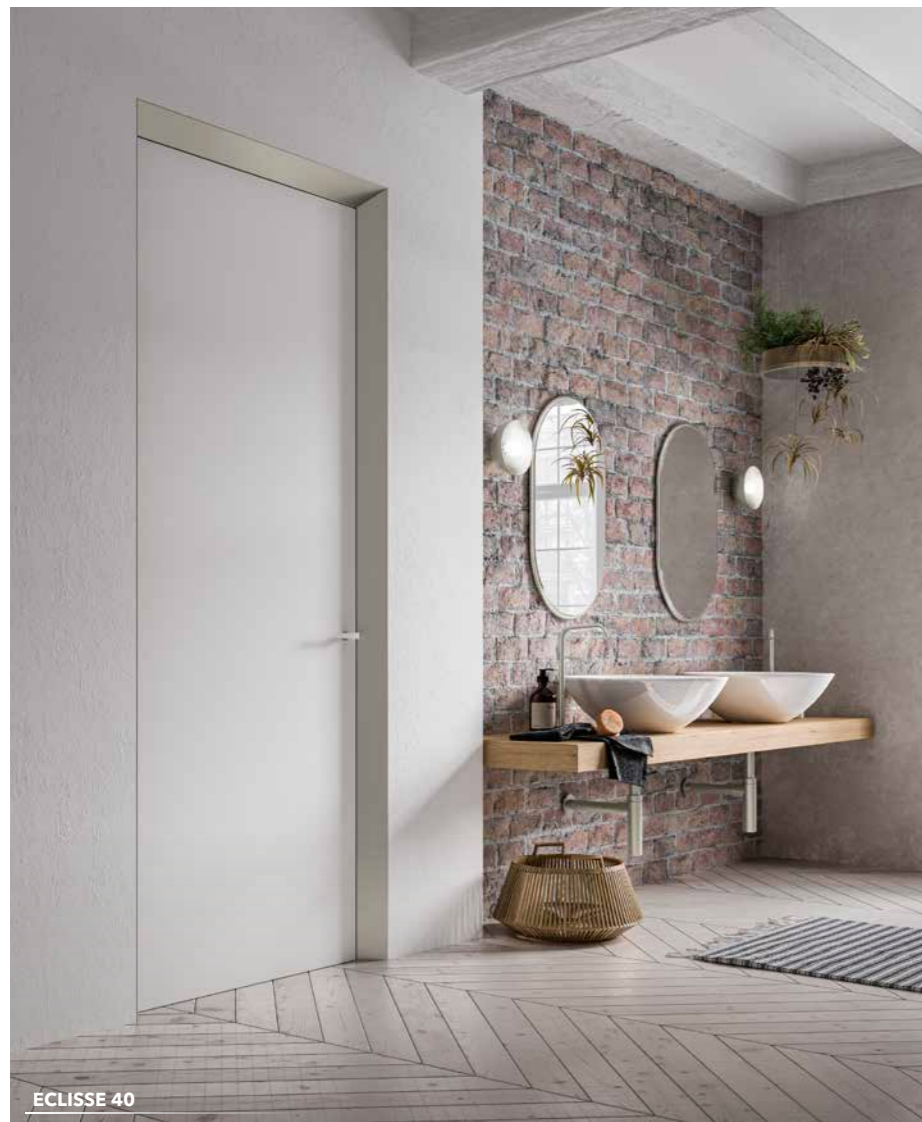

ECLISSE 40



LA SOLUZIONE IN PIÙ!

UN PROGETTO COMPLETO

La differenza sta nei dettagli. In ECLISSE ce lo ripetiamo ogni giorno. Per questo, dalla collaborazione con gli stessi designer che hanno disegnato ECLISSE 40 è nata **40+uno**, una maniglia dalle linee decise che è il completamento perfetto di un design unico.



ECLISSE 40



ECLISSE 40



ECLISSE 40 ESTENSIONE



ECLISSE 40



LA SOLUZIONE IN PIÙ!

FINITURE COORDINATE

Per combinare la praticità di una porta scorrevole a scomparsa allo stile audace di un modello ECLISSE 40 abbiamo creato **ECLISSE Mimesi**.

I profili in alluminio da applicare sul contorno porta dei modelli scorrevoli Syntesis®, disponibili in vari colori, sono disegnati per rispettare l'essenzialità distintiva di una porta filomuro, donando allo stesso tempo armonia e continuità allo stile della tua casa.



ECLISSE 40



LA SOLUZIONE IN PIÙ!

DISCRETO PROTAGONISTA

Nella versione pitturabile ECLISSE 40 si fonde perfettamente con la parete per ottenere una superficie ininterrotta e omogenea, in cui sono i tagli geometrici delle superfici a definire forme e carattere degli ambienti. Non solo giochi di colore, ma anche di luce a definire gli ambienti e delimitare gli spazi.

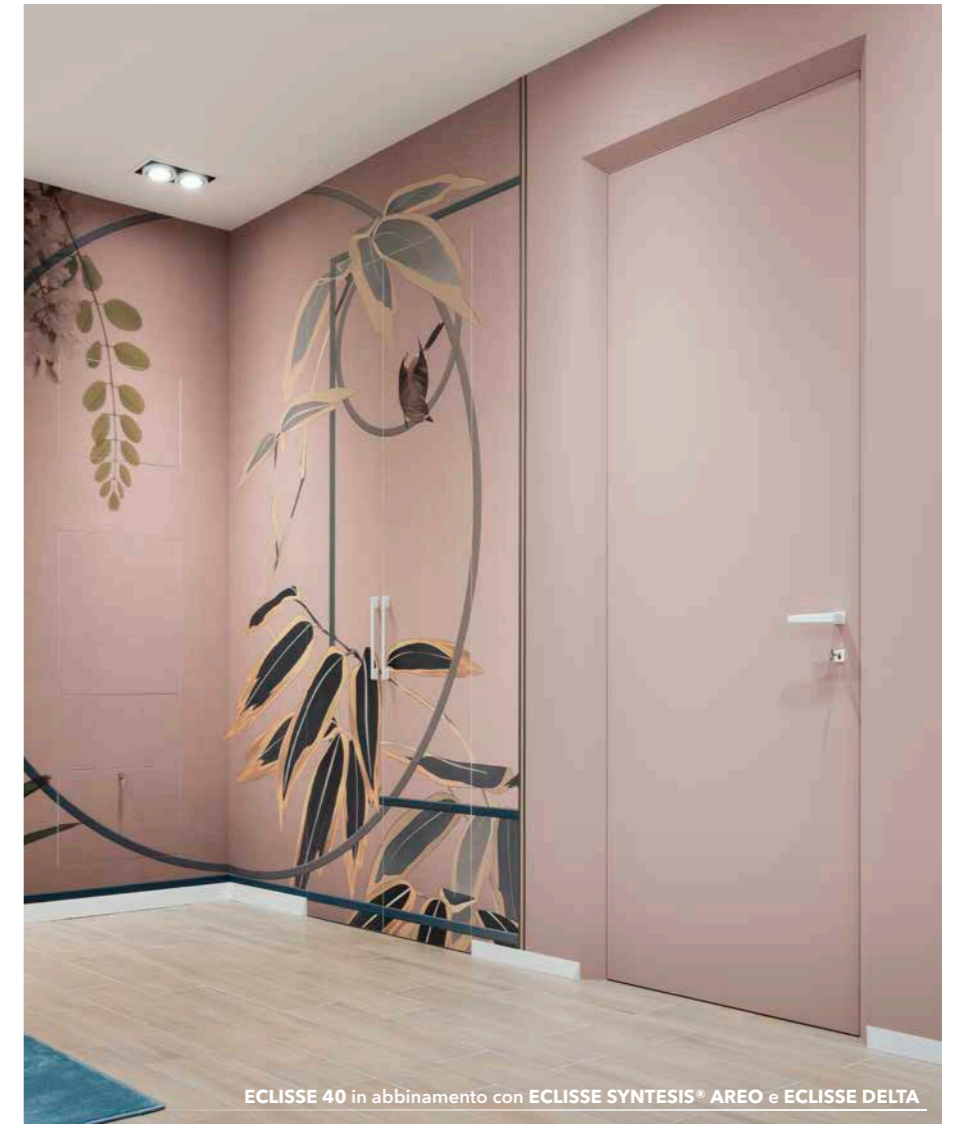

ECLISSE 40 in abbinamento con ECLISSE SYNTESIS® AREO e ECLISSE DELTA



ECLISSE 40





ECLISSE DELTA con ECLISSE 40



ECLISSE SYNTESIS® BATTISCOPIA con ECLISSE 40



ECLISSE DELTA

LA SOLUZIONE IN PIÙ!

SUPERFICI GEOMETRICHE...

Il gioco di volumi che distingue ECLISSE 40 prosegue fino al battiscopa, con le due proposte ECLISSE per uno stile coerente in ogni dettaglio.

La prima, **ECLISSE DELTA**, è l'innovativo battiscopa inclinato che crea l'illusione frontale di un minimale dettaglio filomuro, svelando solo di taglio un'inedita e affascinante tridimensionalità.



...CHE DELINEANO LO SPAZIO

La seconda proposta è **ECLISSE SYNTESIS® BATTISCOPIA**, lo speciale profilo in alluminio che ti permette di installare il battiscopa che preferisci completamente a filomuro. La scelta ideale, discreta e funzionale, per esaltare la presenza scenica di ECLISSE 40, senza rinunciare alla praticità di un battiscopa.



ECLISSE SYNTESIS® BATTISCOPIA

ECLISSE 40 COLLECTION

ECLISSE 40

Design Francesco Valentini | Lorenzo Ponzelli

PRODOTTO:
Telaio svasato a 40 gradi per porta battente filomuro

VERSIONI:
Spingere / Tirare
Con traverso / Senza traverso

DIMENSIONI APERTURA:
L da 600 a 1000 mm
H da 1650 a 2700 mm

ACCESSORI:
Cerniera chiudiporta



telaio universale per intonaco e cartongesso



pannello porta opzionale

ECLISSE 40 ESTENSIONE

Design Francesco Valentini | Lorenzo Ponzelli

PRODOTTO:
Telaio svasato a 40 gradi per doppia porta battente filomuro

VERSIONI:
Spingere / Tirare
Con traverso

DIMENSIONI APERTURA:
L da 1200 a 2000 mm
H da 1650 a 2700 mm



telaio universale per intonaco e cartongesso



pannelli porta opzionali

FINITURE DISPONIBILI:



Pitturabile
GREZZO CON PRIMER



Verniciato
CHAMPAGNE



Verniciato
BRONZE



Verniciato
TOBACCO

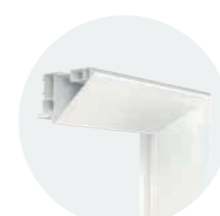

Verniciato
BIANCO RAL 9010

ECLISSE MIMESI



PRODOTTO:
Profilo di rivestimento in alluminio
Per maggiori dettagli, vedi il capitolo COMPLEMENTI

PRODOTTI COMPATIBILI:
Tutti i modelli scorrevoli ad anta singola e doppia,
con porta in legno o in vetro e alluminio,
di ECLISSE SYNTESIS® COLLECTION
(È esclusa la variante di prodotto EI30)

ECLISSE DELTA



Design Francesco Valentini | Lorenzo Ponzelli

PRODOTTO:
Battiscopa inclinato in alluminio
Per maggiori dettagli, vedi il capitolo COMPLEMENTI

DIMENSIONI:
H 50 e 70 mm

COMPONENTI:
Barre in alluminio da L 2000 mm
Giunti di collegamento lineari e angolari
Terminali dritti e inclinati



ECLISSE SHODŌ COLLECTION

PORTE SCORREVOLI E BATTENTI CON STIPITI FILOMURO

**La grazia di una linea,
la forza di un gesto continuo.
Un segno a zero spessore che disegna
i volumi e circonda lo spazio.**

Un tratto continuo e ininterrotto.
È questa l'ispirazione che ha portato a
ECLISSE SHODŌ COLLECTION,
il primo sistema integrato per porte
scorrevoli a scomparsa e porte battenti
con stipiti filomuro.

In perfetto equilibrio tra contemporaneità
e tradizione, è una visione che vede finiture
sempre più integrate con la parete ma
capaci al contempo di esaltare le aperture.

**Se la tua parete è una pagina bianca,
Shodō è il tratto che vi scrive il design
senza mai staccare la penna dal foglio.**





1

È FACILE COME UN GIOCO: LO MONTI...

Gli stipiti filomuro si agganciano direttamente alla struttura metallica grazie al sistema brevettato Easy Fit. Semplice e veloce come un gioco a incastro!

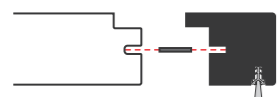

2

...E LO SMONTI

Il binario estraibile brevettato da ECLISSE ti permette in ogni momento di sostituire le parti del sistema scorrevole che sono soggette a usura (il binario stesso e i carrelli di scorrimento) senza bisogno di interventi murari. Puoi anche decidere di installare un accessorio su un controtelaio già montato.

3

UN QUADRO PERFETTO

La perpendicolarità tra traverso e montante di battuta è fondamentale per il corretto funzionamento del sistema scorrevole. Lo stesso discorso vale per il traverso e i profili verticali di un sistema battente. In entrambi i casi, per prevenire il rischio di deformazioni della struttura le giunzioni sono irrobustite da apposite squadrette.

4

SOLIDITÀ TRASVERSALE

Il cassone che accoglie il pannello porta è rinforzato con traversine orizzontali profilate a forma di coda di rondine rovesciata che garantiscono un'alta resistenza ai colpi laterali e mantengono la sede interna sempre costante. Nella versione per pareti in cartongesso sono preforate, per facilitare l'avvitamento e il fissaggio delle lastre.

5

DIVERSI ELEMENTI MA UNA SOLA SUPERFICIE

I profili che contornano il vano di passaggio sono appositamente progettati per supportare stipiti filomuro che creano con la porta battente e con la parete che la circonda un'unica ininterrotta superficie piana.

6

LINEE DRITTE, SUPERFICI PIANE

I pannelli porta ECLISSE sono tamburati con doppio massello per migliorarne la rigidità e sono dotati di serie di tirante interno per mantenere in tensione superficie della porta. Regolabile in ogni momento, il tirante evita che la porta possa spanciare e ne assicura il perfetto allineamento con la parete.

7

ROBUSTEZZA UNIVERSALE

Un unico telaio interamente realizzato in alluminio anodizzato, per pareti in cartongesso e in muratura. La robustezza è garantita dalle sezioni tubolari interne ai profili, che garantiscono la stabilità del telaio e ne impediscono la flessione, perché la porta si chiuda sempre in modo corretto.

8

UNA LINEA CONTINUA, SENZA INTERRUZIONI

Il profilo ECLISSE per battiscopa filomuro è il naturale, immancabile completamento della visione Shodō: un segno a zero spessore che corre lungo la parete e sale a incorniciare i varchi di passaggio, definendo lo spazio e guidando le prospettive. Può essere anche retroilluminato a LED!



ECLISSE SHODÒ SCORREVOLE



LA SOLUZIONE IN PIÙ!

COLORA IL TUO STILE

Puoi dare libero sfogo alla fantasia, senza preoccuparti di creare contrasti di colore. Le finiture degli stipiti e dei pannelli porta sono personalizzabili in tutte le tinte RAL e ti permettono di creare soluzioni uniche e originali, in perfetta armonia con gli arredi della tua casa.



ECLISSE SHODÒ BATTISCOPIA



ECLISSE SHODÒ SCORREVOLE ESTENSIONE

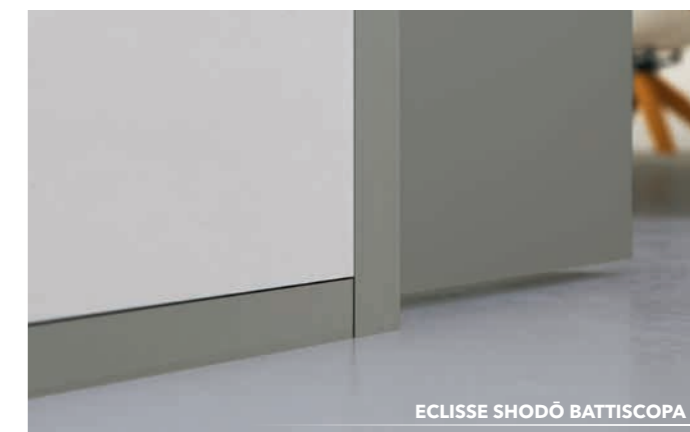
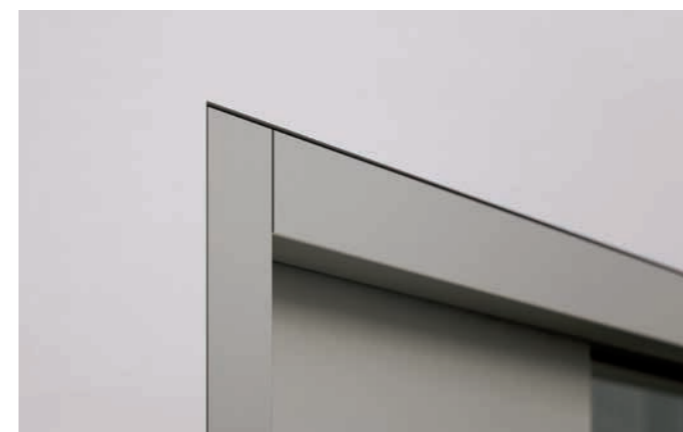

ECLISSE SHODÒ BATTISCOPIA



ECLISSE SHODÒ BATTENTE
versione tirare



ECLISSE SHODÒ SCORREVOLE ESTENSIONE

ECLISSE SHODÒ BATTENTE



ECLISSE SHODÒ BATTENTE
versione spingere



ECLISSE SHODÒ BATTENTE



ECLISSE SHODÒ BATTENTE



ECLISSE SHODÒ SCORREVOLE



ECLISSE SHODÒ BATTISCOPA

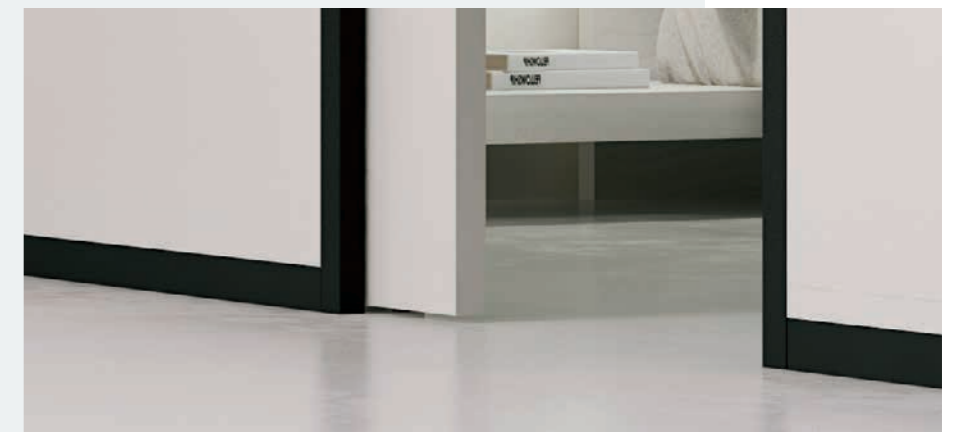

ECLISSE SHODÒ COLLECTION

ECLISSE SHODÒ SCORREVOLE

PRODOTTO:

Controtelaio per porta scorrevole a scomparsa con stipiti filomuro

DIMENSIONI APERTURA:

L da 600 a 1000 mm
H da 2000 a 2700 mm

ACCESSORI:

Rallentatori ECLISSE BIAS® e ECLISSE BIAS® DS



versione intonaco



versione cartongesso

ECLISSE SHODÒ SCORREVOLE ESTENSIONE

PRODOTTO:

Controtelaio per due porte scorrevoli a scomparsa speculari con stipiti filomuro

DIMENSIONI APERTURA:

L da 1200 a 2000 mm
H da 2000 a 2700 mm

ACCESSORI:

Rallentatori ECLISSE BIAS® e ECLISSE BIAS® DS

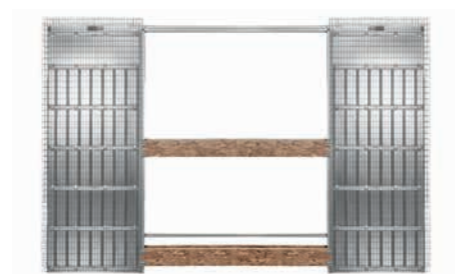

versione intonaco



versione cartongesso

ECLISSE SHODÒ BATTENTE

PRODOTTO:

Telaio per porta battente filomuro con stipiti filomuro

VERSIONI:

Spingere / Tirare

DIMENSIONI APERTURA:

L da 600 a 1000 mm
H da 2000 a 2700 mm



telaio universale per intonaco e cartongesso



pannello porta opzionale

ECLISSE SHODÒ BATTISCOPA

PRODOTTO:

Profilo in alluminio per battiscopa filomuro

DIMENSIONI:

Spazio utile per l'applicazione del battiscopa: H 45 mm

COMPONENTI:

Barre in alluminio L 2000 mm
Giunti di collegamento lineari e angolari
Profili terminali per la congiunzione con le luci di passaggio dei modelli scorrevoli di ECLISSE SHODÒ COLLECTION

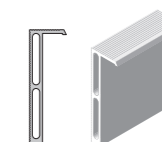

versione intonaco

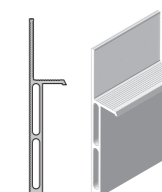

versione cartongesso



ECLISSE CARE COLLECTION

SOLUZIONI PER LA MOBILITÀ RIDOTTA

Le porte scorrevoli a scomparsa facilitano grandemente la mobilità di anziani e persone disabili.

Scomparendo all'interno del muro, la porta non intralcia gli spazi di manovra adiacenti e non interferisce con il passaggio di una sedia a rotelle, che può passare liberamente senza trovare ostacoli.

A ciò ECLISSE aggiunge una serie di soluzioni volte a rendere più autonoma la persona o ad agevolare il suo accudimento.



ECLISSE EWOLUTO® 112

ECLISSE HOIST 114

ECLISSE TWICE 116

E-MOTION 118



ANCORAGGIO A DUE PUNTI

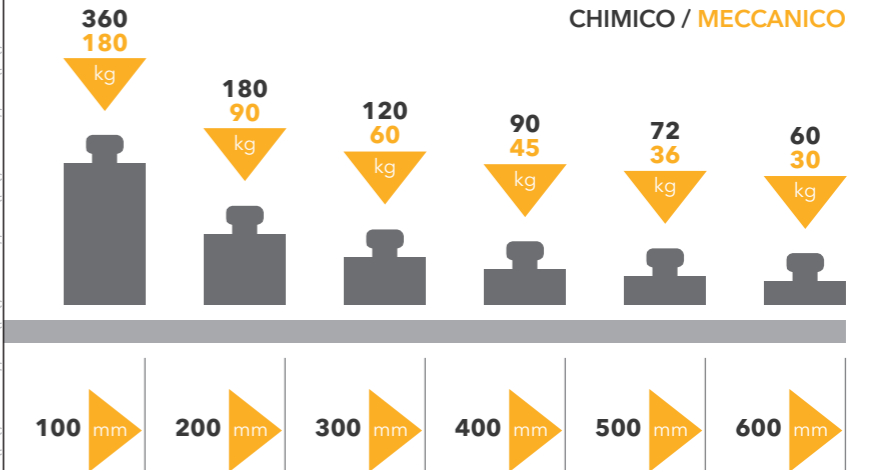

ANCORAGGIO A QUATTRO PUNTI

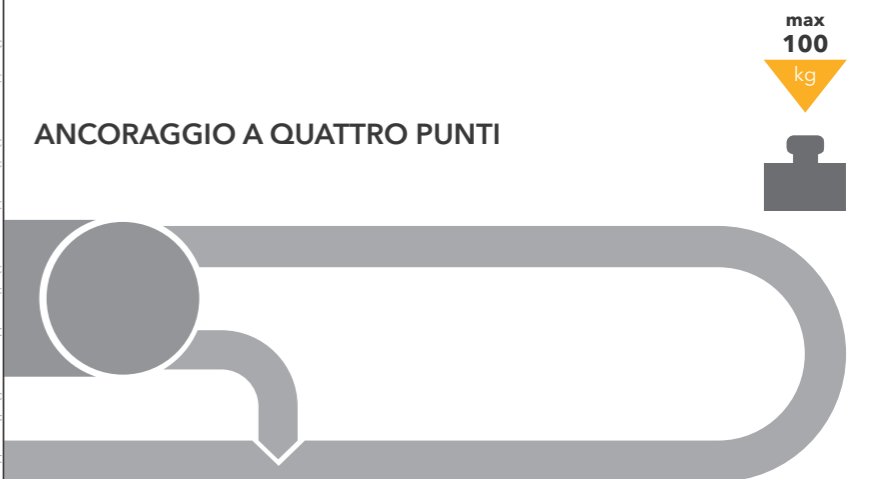

ECLISSE ha condotto in collaborazione con l'istituto CSI dei test volontari volti a determinare la portata delle superfici verticali del controtelaio. Questa varia in funzione del numero di punti di ancoraggio, della tipologia di tasselli utilizzati e della distanza fra la parete muraria e l'estremità del pensile. I valori riportati in figura sono indicazioni prudenziali. Il personale tecnico può modificare i valori delle portate in relazione alle esigenze e ai tipi di installazione. ECLISSE S.r.l. rimanda, per applicazioni diverse o particolarmente critiche, alla consulenza diretta di un tecnico.

ECLISSE EWOLUTO® SCORREVOLE



Quando gli spazi sono ristretti una porta scorrevole è la soluzione salvaspazio ideale, offre il vantaggio di non intralciare l'area di manovra e non interferisce con il passaggio di una sedia a rotelle. **A volte però, gli stessi spazi ristretti richiedono che la porzione di parete che ospita il controtelaio sia attrezzabile.**

Pensando a queste necessità, ECLISSE ha creato **il primo controtelaio rinforzato che diventa parete a tutti gli effetti** e consente di fissare

carichi direttamente sulla sezione di parete in cui è collocato, come un muro qualsiasi. Potrai sfruttare la parete per fissare maniglioni di sicurezza e di appoggio nei bagni e persino sedili doccia, in tutta sicurezza!

Progettato per risolvere delle necessità molto specifiche, **ECLISSE EWOLUTO® SCORREVOLE è in realtà assolutamente versatile.** Lo puoi installare in cucina per fissarci i pensili, oppure assicurarci le mensole del salotto.

LA SOLUZIONE IN PIÙ!



CONTROTELAIO STANDARD

LIBERTÀ ALLA PROGETTAZIONE

Una porta scorrevole a scomparsa standard permette di liberare spazio e non è d'intralcio al passaggio di persone in sedia a rotelle, ma può presentare delle limitazioni se rende impossibile sfruttare la parete nella quale è inserita. Il controtelaio rinforzato ECLISSE ti consente di assicurare carichi senza la necessità di costruire contropareti che ridurrebbero ulteriormente lo spazio a disposizione.

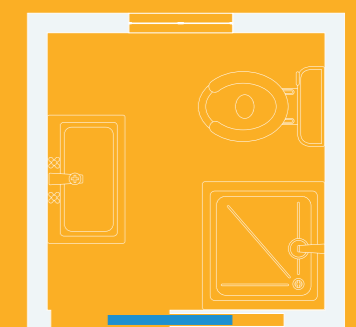

ECLISSE EWOLUTO® SCORREVOLE



ECLISSE HOIST



ECLISSE HOIST è una variante di prodotto che nasce per essere collocata in concomitanza con dispositivi di sollevamento a binario per la movimentazione e la cura della persona. **È una soluzione che permette di annullare le barriere architettoniche** e di beneficiare di tutti i vantaggi offerti dalla scelta di una porta scorrevole in termini di spazio e mobilità.

Realizzato su progetto, il sistema si integra con luci di passaggio con larghezza a partire da 900 mm. Poiché il pannello porta viene lasciato sporgente di 100 mm per consentire l'applicazione del maniglione, la luce minima effettiva è di 800 mm. Il carico massimo indicato per il pannello porta è di 60 kg.



LA SOLUZIONE IN PIÙ!

INCROCIO SICURO

La speciale conformazione del binario e della traversa del sistema scorrevole non interferisce con il passaggio del binario del sollevatore, permettendo l'apertura e la chiusura della porta senza trovare intoppi.



PORTA A BATTENTE TRADIZIONALE

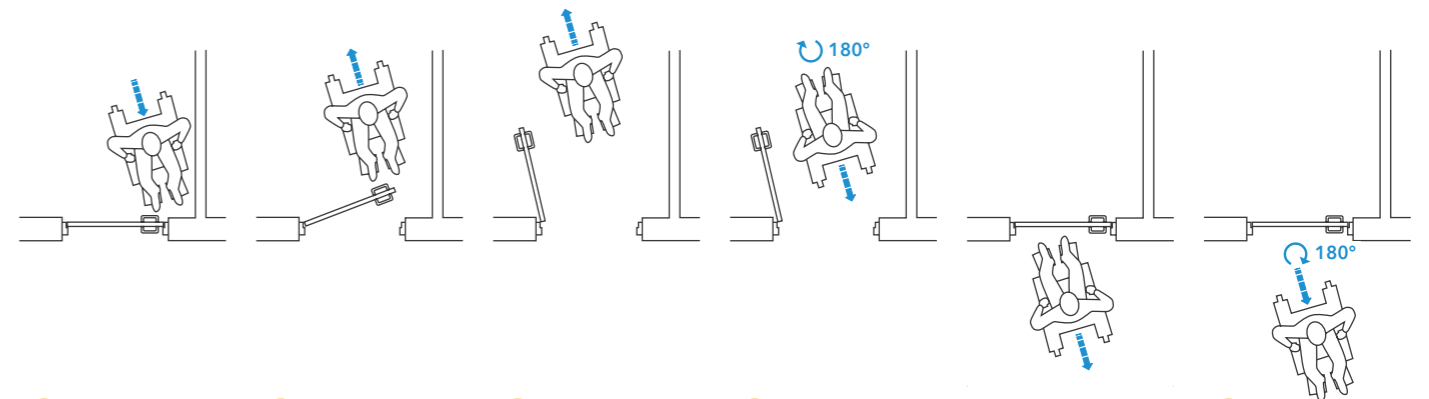

- 1** Avvicinarsi alla porta, sporgersi in avanti per afferrare la maniglia.
- 2** Con una mano aprire la porta, con l'altra spostare indietro la sedia a rotelle.
- 3** Per poter permettere il passaggio della sedia a rotelle, la porta deve aprirsi completamente.
- 4** Girare la sedia a rotelle di 180° gradi circa.
- 5** Oltrepassare la soglia all'indietro spingendosi con una mano, con l'altra richiudere la porta.
- 6** Girare la sedia a rotelle di 180° gradi circa e procedere.

PORTA SCORREVOLE ECLISSE

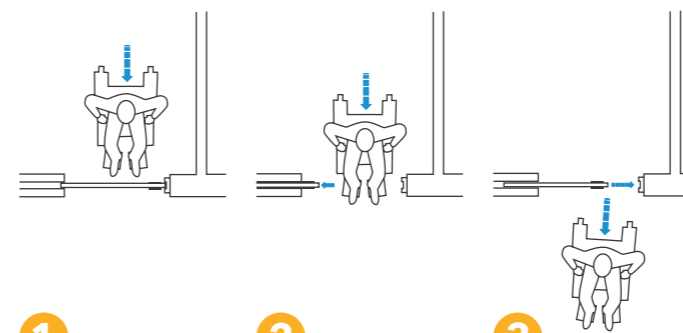

- 1** Avvicinarsi alla porta scorrevole e aprirla.
- 2** Oltrepassare la soglia.
- 3** Richiudere la porta e procedere.



ECLISSE TWICE



ECLISSE TWICE è il sistema ibrido che permette, all'occorrenza, di trasformare una porta scorrevole in un'ampia apertura a battente, semplicemente alzando una levetta. **Una soluzione che consente di raddoppiare temporaneamente la luce di passaggio, è ideale in strutture sanitarie o locali industriali, per facilitare il passaggio di letti e grandi apparecchiature.**

Il sistema è composto da una struttura in alluminio anodizzato e da due pannelli di tamponamento. Il profilo è disponibile in finitura alluminio o nei colori RAL, mentre i pannelli sono realizzati in truciolare ecologico nobilitato bianco, rivestito con primer e pronto per essere pitturato. Per agevolare la pulizia e la manutenzione, i pannelli sono facilmente asportabili grazie a una vite nascosta sotto la maniglia a levetta.



LA SOLUZIONE IN PIÙ!

DOPPIA APERTURA, DOPPIA FUNZIONE, UN UNICO GESTO

Grazie ad una comoda leva, è possibile in un attimo raddoppiare l'apertura della luce di passaggio e con la stessa semplicità riportarla alla conformazione di base. Non potrebbe essere più facile!

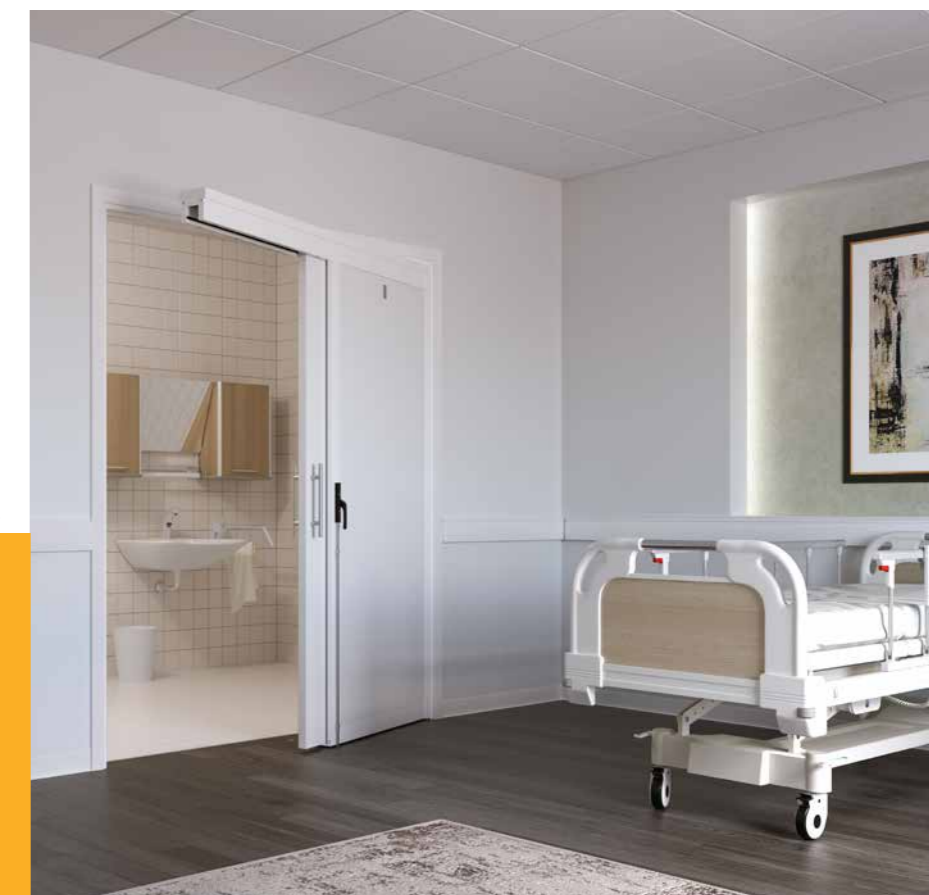



ECLISSE E-MOTION



E-MOTION è un motore magnetico silenzioso e facile da installare: è fornito pre-assemblato all'interno dell'apposito binario, con cavo di alimentazione integrato, e predisposto per comando a pulsante.

SELF-SETTING - L'accessorio è dotato di dispositivo elettronico che, al primo avvio, inizia un processo di auto-apprendimento che rileva i parametri di corsa. I valori memorizzati dal dispositivo elettronico determinano automaticamente il ciclo di apertura-chiusura della porta (velocità e accelerazione).

PLUG&PLAY - Basta collegare il motore alla rete di alimentazione (230 V AC) e azionare il pulsante.

ADJUSTABLE - Una volta terminato il processo di auto-apprendimento l'installatore qualificato può procedere, se necessario, alla regolazione della velocità di apertura (0,30÷0,70 m/s), alla sensibilità per il rilevamento di ostacoli e al tempo di apertura.



FUNZIONI PREDISPOSTE DI SERIE

1 PUSH&GO

Con un leggero impulso manuale sull'anta si avvia automaticamente un ciclo di apertura e chiusura.

2 AUTOMATICO

L'apertura si attiva mediante impulso dato da radar, telecomando o pulsante. La porta, una volta aperta, si richiude automaticamente.

3 APERTO

Tenendo premuto il pulsante fino alla totale apertura dell'anta, la porta rimane aperta. Premendo il pulsante una seconda volta si ripristina la modalità di ciclo automatico.

4 MANUALE

Nel caso di interruzione di corrente, il dispositivo funziona in modalità manuale e l'assenza di elementi meccanici garantisce un movimento leggero e silenzioso.



ECLISSE CARE COLLECTION

ECLISSE EWOLUTO® SCORREVOLE

PRODOTTO:

Controtelaio rinforzato per porta scorrevole a scomparsa che permette il montaggio di carichi direttamente sulla porzione di parete in cui è installato

DIMENSIONI APERTURA:

L anta singola da 600 a 1200 mm

L anta doppia da 1200 a 2400 mm

H da 1000 a 2400 mm

ACCESSORI:

Rallentatori ECLISSE BIAS® e ECLISSE BIAS® DS

Motorizzazione

Profilo Security

ECLISSE PUSH&PULL C

Sincronia per doppia anta



versione intonaco ad anta singola



versione intonaco ad anta doppia

ECLISSE HOIST

PRODOTTO:

Soluzione tecnica che risolve l'incrocio tra binario di scorrimento della porta scorrevole a scomparsa e dispositivi di sollevamento a binario motorizzati per la movimentazione della persona

DIMENSIONI APERTURA:

Realizzato su progetto a partire da

luci di passaggio nominali di 900 mm,

luce di passaggio effettiva di 800 mm

(Il pannello porta sporge per permettere l'applicazione del maniglione)

MODELLI COMPATIBILI:

ECLISSE UNICO

ECLISSE LUCE UNICO

ECLISSE TWICE

PRODOTTO:

Sistema combinato che permette di avere una porta scorrevole di base e, all'occorrenza, un'apertura a battente con ampiezza doppia

VERSIONI:

Telaio unico per Intonaco e Cartongesso

Spingere / Tirare

DIMENSIONI APERTURA SCORREVOLE:

L da 700 a 1000 mm

H da 2000 a 2600 mm

DIMENSIONI APERTURA TOTALE:

L da 1390 a 1990 mm

H da 2020 a 2620 mm

ALTRE DIMENSIONI DISPONIBILI SU PROGETTO

E-MOTION

PRODOTTO:

Automazione magnetica per l'apertura e la chiusura di porte con stipiti, installabile anche su controtelaio già montato*

MODELLI COMPATIBILI AD ANTA SINGOLA:

ECLISSE UNICO

ECLISSE LUCE UNICO

ECLISSE UNILATERALE

ECLISSE EWOLUTO® SCORREVOLE UNICO

Con luci di passaggio:

L da 700 a 1300 mm

H fino a 2600 mm

MODELLI COMPATIBILI AD ANTA DOPPIA:

ECLISSE ESTENSIONE

ECLISSE LUCE ESTENSIONE

ECLISSE EWOLUTO® SCORREVOLE ESTENSIONE

Con luci di passaggio:

L da 1200 a 2600 mm

H fino a 2600 mm

(Per L <1400 l'elettronica sarà esterna)

ACCESSORI:

Radiocomando a distanza

Sensore a infrarossi con area di rilevamento variabile

Pulsante a sfioro

Chivistello elettromeccanico con radiocomando**

* La luce di passaggio si riduce allora in H di 20 mm e in L di 50 mm

** Solo per anta singola

SOLUZIONI PER ESTERNI

La qualità del vivere non si misura solo dentro le mura domestiche.

Per questo la visione di ECLISSE si espande, si spinge oltre e guarda all'esterno come alla naturale estensione dei nostri spazi quotidiani.

Le nostre soluzioni per serramenti adottano lo stesso know-how che ci ha permesso negli anni di sviluppare e migliorare costantemente sistemi scorrevoli efficienti e sicuri. Alzanti, oscuranti e grate antintrusione scorrono con leggerezza e si infilano nello spessore dei muri esterni, disimpegnando spazio all'interno e migliorando notevolmente l'aspetto delle facciate con fori puliti e sempre in ordine.



ECLISSE OUTDOOR COLLECTION

SOLUZIONI SCORREVOLI PER SERRAMENTI ESTERNI

La tecnologia ECLISSE applicata a tutti i punti di passaggio della casa.

Così come le soluzioni per porte interne, i sistemi scorrevoli per serramenti esterni a scomparsa permettono di guadagnare spazio e di avere aperture ampie e pulite, per una maggiore qualità dell'abitare, soprattutto nel caso di varchi passanti. Una volta che il serramento scompare all'interno del muro, il tuo living si apre al giardino e **interno ed esterno diventano un unico ambiente.**

Sempre con tutta la qualità ECLISSE.



PERMEABILITÀ ALL'ARIA



TENUTA ALL'ACQUA



RESISTENZA AL VENTO



RESISTENZA ALL'URTO

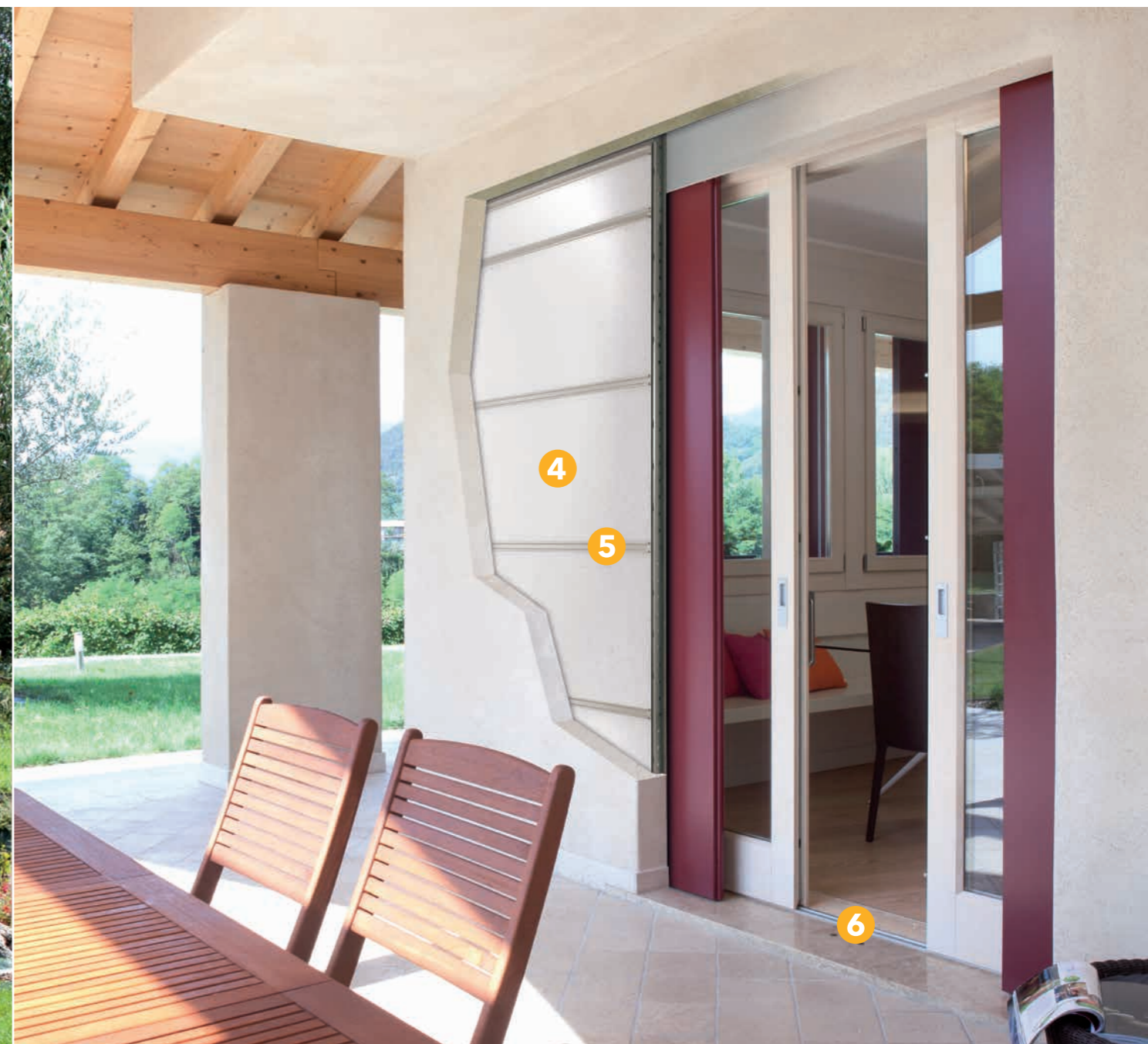

1

UN SISTEMA ISPEZIONABILE

Il binario estraibile permette la facile manutenzione dell'intero sistema di scorrimento quando necessaria.

Per ECLISSE PERSIANA, ECLISSE INFERRIATA e loro combinazioni.

2

NESSUN RISTAGNO

Il profilo sottoporta in acciaio inox, inclinato verso la soglia o il davanzale, permette il deflusso dell'acqua.

Per ECLISSE PERSIANA, ECLISSE INFERRIATA e ECLISSE PERSIANA+INFERRIATA.

3

SCORREVOLEZZA SENZA PESO

I carrelli di scorrimento con cuscinetti a sfera in acciaio garantiscono un movimento fluido e una lunga durata.

Per ECLISSE PERSIANA, ECLISSE INFERRIATA e loro combinazioni.

4

ISOLAMENTO CHE RESPIRA

I pannelli di tamponamento in polistirene espanso e fibra di vetro chiudono i fianchi della struttura, contribuiscono all'isolamento termico e riducono il rischio di muffe, perché non costituiscono una barriera al vapore.

5

UNA STRUTTURA SOLIDA

I profili di rinforzo orizzontali ad H, in lamiera zincata preverniciata, assicurano rigidità alla struttura anche nel caso di aperture molto grandi.

6

SEMPRE IN RIGA

La guida di scorrimento estraibile, in tre colori e due altezze, consente in ogni momento la semplice manutenzione della sede di scorrimento e, nel caso, la sua sostituzione.

Per ECLISSE ALZANTE e sue combinazioni.

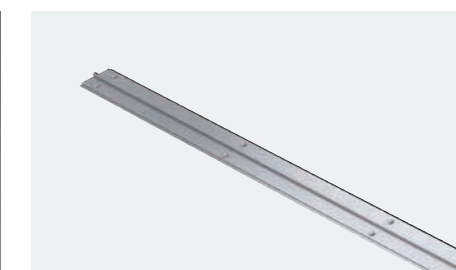
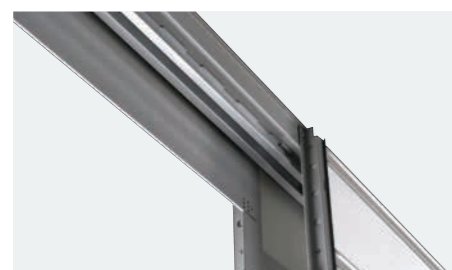



ECLISSE ALZANTE+PERSIANA



ECLISSE INFERRIATA



ECLISSE ALZANTE



ECLISSE ALZANTE+PERSIANA

ECLISSE PERSIANA



LA SOLUZIONE IN PIÙ!

VERSATILITÀ E STILE

I sistemi scorrevoli ECLISSE per serramenti esterni possono essere abbinati a serramenti tradizionali e integrarsi perfettamente in un risultato armonico, pratico ed estetico. Un esempio pratico? Se stai ristrutturando, puoi conservare le tue vecchie finestre e aggiungere una persiana scorrevole, per avere facciate sempre in ordine.



ECLISSE INFERRIATA

ECLISSE OUTDOOR COLLECTION

ECLISSE ALZANTE

PRODOTTO:

Controtelaio per alzante scorrevole ad anta singola o a due ante speculari

DIMENSIONI APERTURA:

Anta singola

L da 800 a 2000 mm

H da 800 a 2900 mm

Anta doppia

L da 1300 a 4000 mm

H da 800 a 2900 mm

ACCESSORI INCLUSI:

Guida di scorrimento estraibile



ECLISSE PERSIANA

PRODOTTO:

Controtelaio per persiana scorrevole ad anta singola o a due ante speculari

DIMENSIONI APERTURA:

Anta singola

L da 550 a 1700 mm

H da 500 a 2900 mm

Anta doppia

L da 1100 a 3400 mm

H da 500 a 2900 mm

ACCESSORI INCLUSI:

Profilo Security



ECLISSE INFERRIATA

PRODOTTO:

Controtelaio per inferriata scorrevole ad anta singola o a due ante speculari

DIMENSIONI APERTURA:

Anta singola

L da 550 a 1700 mm

H da 500 a 2900 mm

Anta doppia

L da 1100 a 3400 mm

H da 500 a 2900 mm

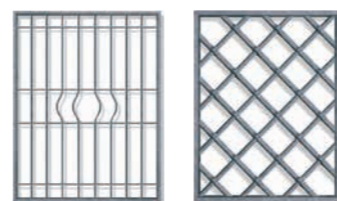
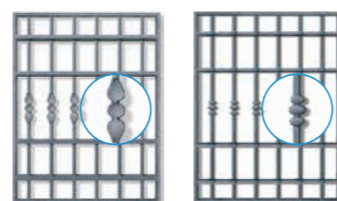

ECLISSE ALZANTE+ PERSIANA

PRODOTTO:

Controtelaio per combinazione alzante e persiana scorrevoli ad anta singola o a due ante speculari

DIMENSIONI APERTURA:

Anta singola

L da 700 a 1700 mm

H da 800 a 2900 mm

Anta doppia

L da 1200 a 3400 mm

H da 800 a 2900 mm

ACCESSORI INCLUSI:

Guida di scorrimento estraibile
Profilo Security



ECLISSE ALZANTE+ INFERRIATA

PRODOTTO:

Controtelaio per combinazione alzante e inferriata scorrevoli ad anta singola o a due ante speculari

DIMENSIONI APERTURA:

Anta singola

L da 700 a 1700 mm

H da 800 a 2900 mm

Anta doppia

L da 1200 a 3400 mm

H da 800 a 2900 mm

ACCESSORI INCLUSI:

Guida di scorrimento estraibile



ECLISSE PERSIANA+ INFERRIATA

PRODOTTO:

Controtelaio per combinazione persiana e inferriata scorrevoli ad anta singola o a due ante speculari

DIMENSIONI APERTURA:

Anta singola

L da 550 a 1700 mm

H da 500 a 2900 mm

Anta doppia

L da 1100 a 3400 mm

H da 500 a 2900 mm

ACCESSORI INCLUSI:

Profilo Security



COMPLEMENTI

ECLISSE ti propone una ricca gamma di complementi con i quali puoi personalizzare telai e controtelai secondo il tuo gusto e secondo le tue esigenze.

Puoi scegliere tra pannelli porta in legno e in vetro e abbinarvi maniglie disegnate per essere belle e funzionali.

Puoi arricchire i tuoi sistemi scorrevoli e battenti con accessori e dispositivi che ne ottimizzano la funzionalità, perché siano sempre efficienti e comodi da usare.

Un ventaglio di soluzioni pensate per te!



ECLISSE COMPLEMENTI

PANNELLI PORTA, MANIGLIE, DISPOSITIVI E AUTOMAZIONI

Tutto ciò di cui hai bisogno per rendere i tuoi controtelai per porte a scomparsa o telai per porte a battente assolutamente funzionali e comodi da usare.

ECLISSE DELTA	136
ECLISSE MIMESI	137
PORTE E STIPITI	138
PORTE IN VETRO	140
PORTE IN VETRO E ALLUMINIO	144
MANIGLIE	146
ACCESSORI	154

ECLISSE DELTA

Design Francesco Valentini | Lorenzo Ponzelli

L'evoluzione del battiscopa filomuro.

Una inedita geometria che contorna lo spazio, **l'illusione di un battiscopa raso parete che solo di taglio svela una nuova prospettiva.**

È un innovativo concetto di battiscopa che scorre lungo la parete con eleganza e discrezione ma con un carattere deciso. La tridimensionalità della sua geometria si apprezza soprattutto nella forma degli elementi terminali (brevettati) che lo rendono unico ed inconfondibile.

Il complemento perfetto per uno stile moderno e all'avanguardia.

ABBINAMENTI CONSIGLIATI:

Le caratteristiche tecniche di ECLISSE DELTA lo rendono applicabile in qualsiasi contesto.

ECLISSE suggerisce l'abbinamento con i modelli di

- ECLISSE SYNTESIS® COLLECTION
- ECLISSE 40 COLLECTION
- ECLISSE SHODÒ COLLECTION

CARATTERISTICHE TECNICHE:

ECLISSE DELTA è disponibile con altezza 50 e 70 mm. In entrambe le opzioni la rastremazione parte da terra a 13,5 mm e arriva a misurare a muro 1,6 mm.

Si installa a lavoro finito con del silicone, con facilità e senza particolari accorgimenti.



H 50 mm

H 70 mm



Abbinato a ECLISSE SYNTESIS® LINE SCORREVOLE



Abbinato a ECLISSE SYNTESIS® LINE BATTENTE



Abbinato a ECLISSE 40

FINITURE

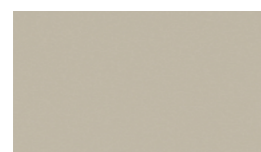

Verniciato
CHAMPAGNE



Verniciato
BRONZE

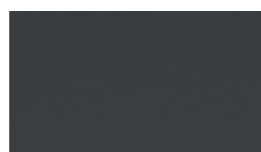

Verniciato
TOBACCO



Verniciato
BIANCO RAL 9010

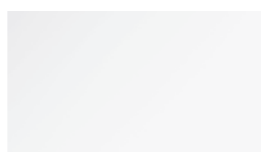

Pitturabile
GREZZO CON PRIMER



ECLISSE MIMESI

Realizzati in alluminio, i nuovi profili ECLISSE Mimesi **sono studiati per integrare i modelli scorrevoli della linea Syntesis® con un telaio ECLISSE 40 posto nelle vicinanze**, donando armonia e coerenza agli ambienti.

Disponibili in vari colori per abbinarsi esattamente alla finitura del telaio ECLISSE 40 scelto, si applicano sul perimetro del vano di passaggio con porta in legno o in vetro e alluminio. Grazie al loro design lineare e minimale rispettano l'essenzialità caratteristica di un contro telaio filomuro e al contempo donano continuità allo stile della tua casa.

PRODOTTI COMPATIBILI:

ECLISSE SYNTESIS® LINE SCORREVOLE
ECLISSE SYNTESIS® LINE ESTENSIONE
ECLISSE SYNTESIS® LUCE
ECLISSE SYNTESIS® LUCE ESTENSIONE

Spessore della parete finita:

100 - 108 - 125 - 150 mm
100 - 108 - 125 - 150 mm
150 mm
150 mm

FINITURE

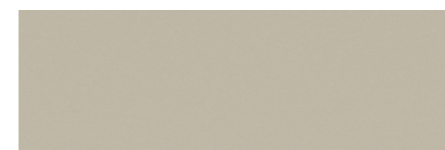

Verniciato
CHAMPAGNE



Verniciato
BRONZE

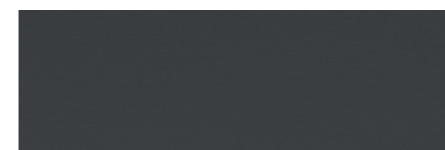

Verniciato
TOBACCO

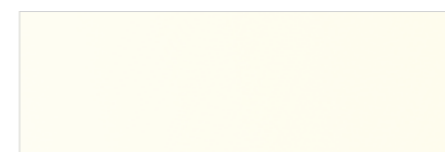

Verniciato
BIANCO RAL 9010



ECLISSE MIMESI su ECLISSE SYNTESIS® LINE SCORREVOLE

PORTE E STIPITI

PER MODELLI SCORREVOLI E BATTENTI

FINITURE per i modelli di ECLISSE CLASSIC COLLECTION



Laminato
BIANCO RAL 9010



Laminato
ROVERE



Laminato
NOCE NATURALE



Essenza legno semilavorata
NOCE TANGANIKA GREZZO

FINITURE per il modello ECLISSE CIRCULAR

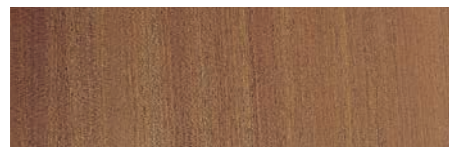

Essenza legno semilavorata
MOGANO



Essenza legno semilavorata
ROVERE



Essenza legno semilavorata
FAGGIO



Essenza legno semilavorata
CILIEGIO



Essenza legno semilavorata
NOCE SCURO

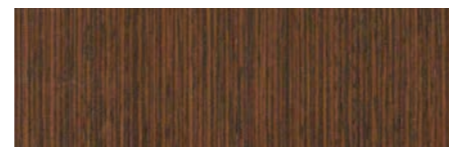

Essenza legno semilavorata
WENGÉ



Essenza legno semilavorata
NOCE TANGANIKA GREZZO

FINITURE per i modelli di ECLISSE SYNTESIS® COLLECTION e di ECLISSE 40 COLLECTION

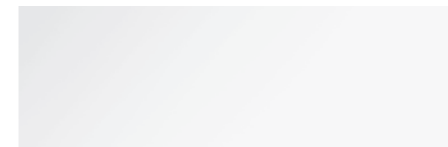

Pitturabile
GREZZO CON PRIMER



Laccato opaco
BIANCO RAL 9010



Laccato opaco
COLORI RAL



Essenza legno
ROVERE NATURALE



Essenza legno
FRASSINO NATURALE



Essenza legno
FRASSINO SBIANCATO

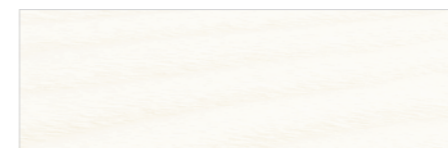

Essenza legno
FRASSINO LACCATO OPACO A PORO APERTO
BIANCO RAL 9010

FINITURE per i modelli di ECLISSE SHODŌ COLLECTION

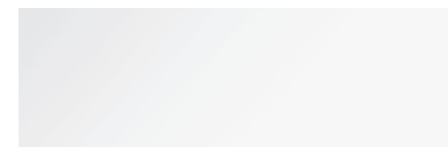

Pitturabile
GREZZO CON PRIMER



Laccato opaco
BIANCO RAL 9010



Laccato opaco
COLORI RAL

* Non disponibile per i modelli ECLISSE TELESCOPICA, ECLISSE UNILATERALE e ECLISSE NOVANTA.

PORTE IN VETRO

PER MODELLI SCORREVOLI

FINITURE per i modelli di **ECLISSE CLASSIC COLLECTION** e di **ECLISSE SYNTESIS® COLLECTION** *



FINITURE per i modelli di **ECLISSE CLASSIC COLLECTION** e di **ECLISSE SYNTESIS® COLLECTION** ***

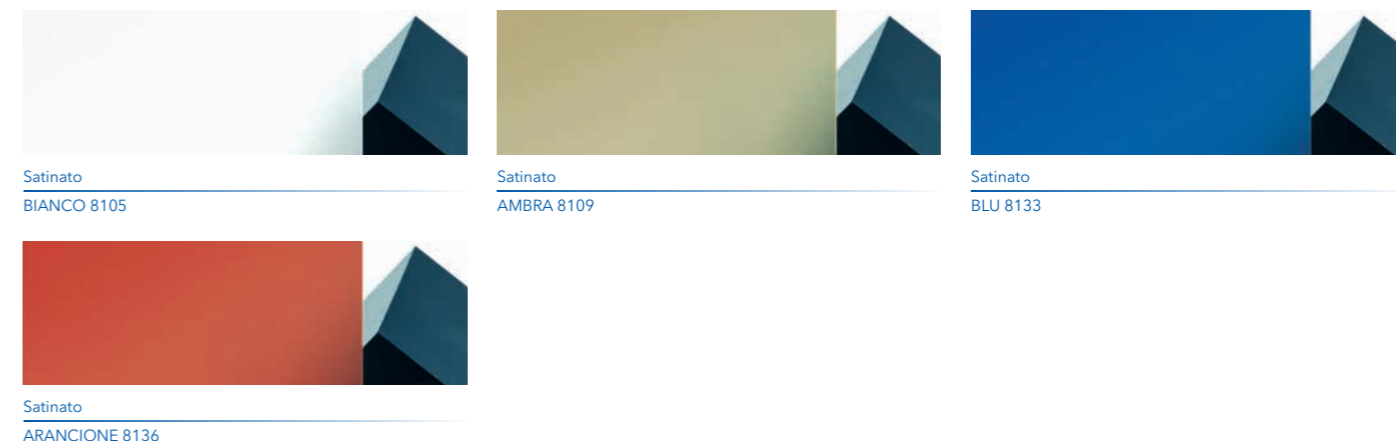

FINITURE per i modelli di **ECLISSE CLASSIC COLLECTION** e di **ECLISSE SYNTESIS® COLLECTION** **

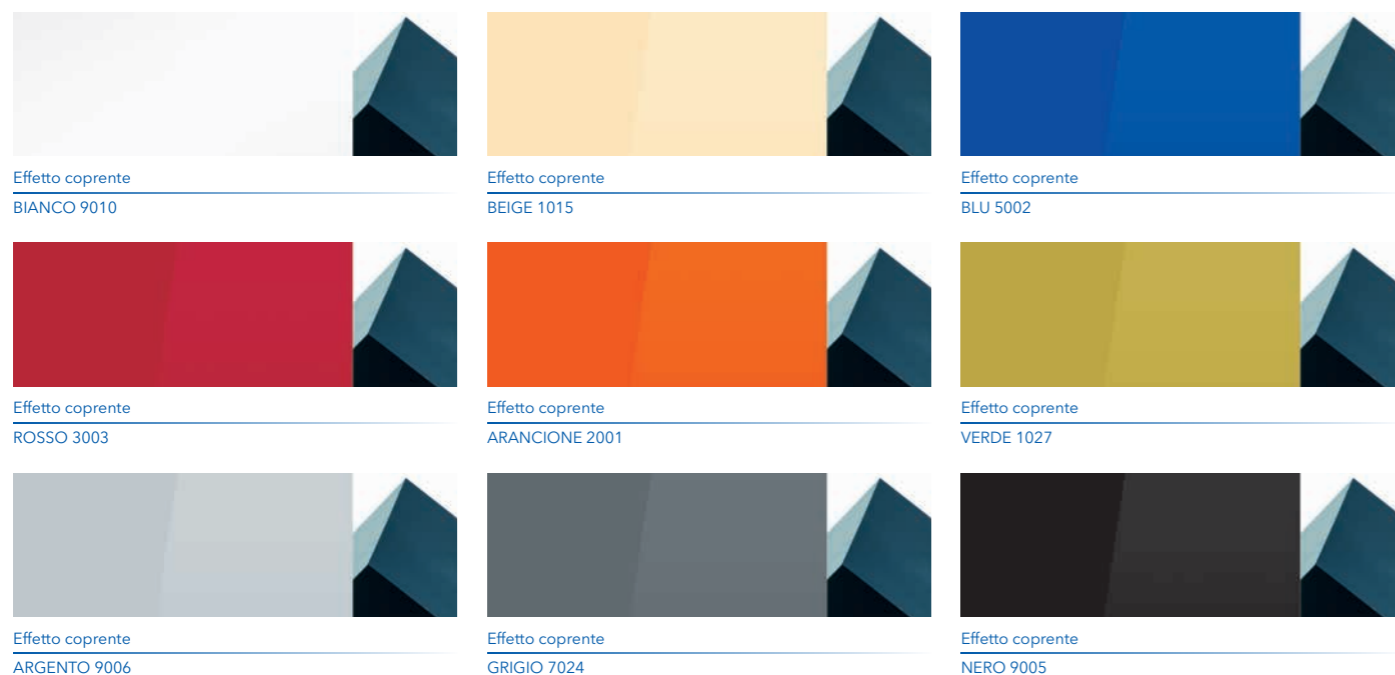

FINITURE per i modelli di **ECLISSE SYNTESIS® COLLECTION** **

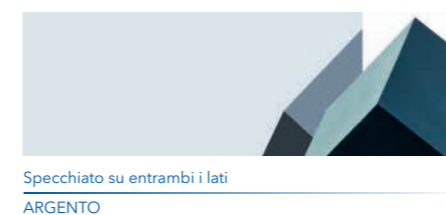

FINITURE STIPITI per i modelli di **ECLISSE CLASSIC COLLECTION** con porte in vetro

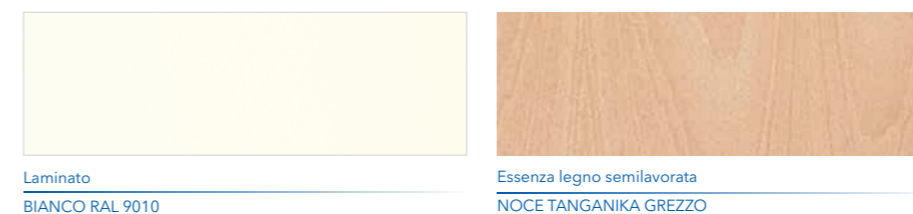

NOTE:

- Sui modelli di ECLISSE CLASSIC COLLECTION con porta in vetro gli stipiti e il traverso sono più larghi e la sede di battuta è adattata allo spessore dell'anta in vetro.
- Per i modelli di ECLISSE SYNTESIS® COLLECTION le porte in vetro ECLISSE sono fornite di serie con staffe e adattatore Vitro, con vellea ridotta H 30 mm.

* Pannello in vetro temperato disponibile con o senza decoro. Per le decorazioni disponibili, vedi la gallery alla pagina seguente.

** Anta composta da due lastre di 5 mm accoppiate, in vetro temperato stratificato con verniciatura interna monocoprente. Effetto lucido o specchiato su entrambi i lati.

*** Anta composta da lastra unica di 10 mm in vetro temperato. Effetto satinato su un lato, lucido dall'altro.

DECORI per i modelli di **ECLISSE CLASSIC COLLECTION** e di **ECLISSE SYNTESIS® COLLECTION**

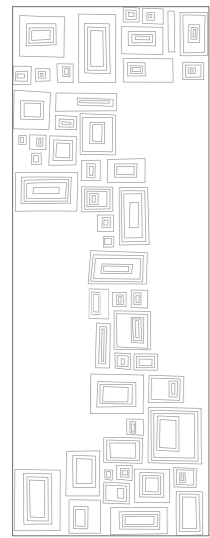

MIRAGE

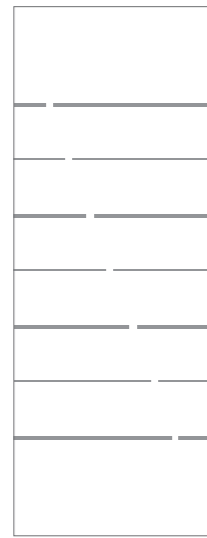

INTERRUZIONE



PULL



REGOLA

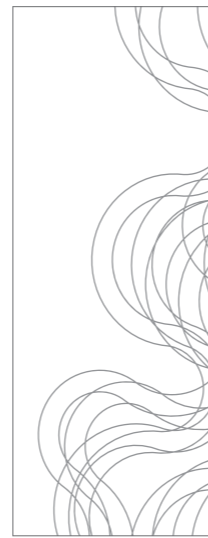

FIBRE



OPALE



CANNE AL VENTO



BRISTOL

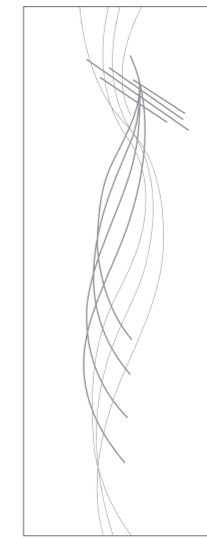

ROUEN

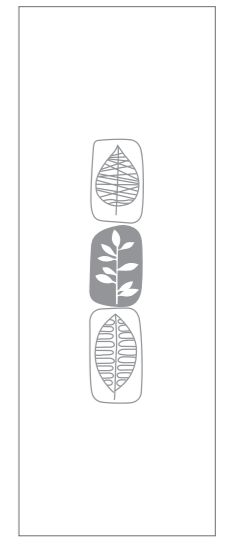

TREVIRI

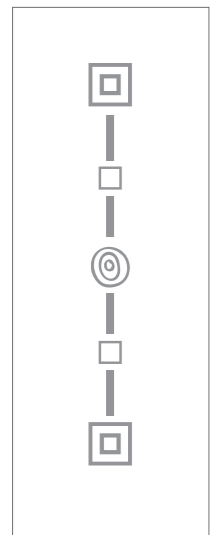

GEO

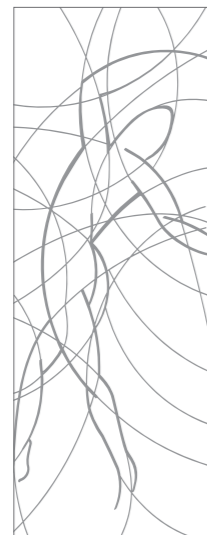

HAYLIN

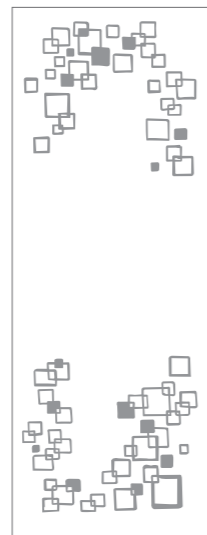

RIFLESSI

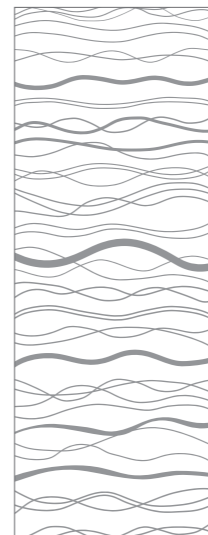

ACQUA



GREEN



DANZICA



RONDA

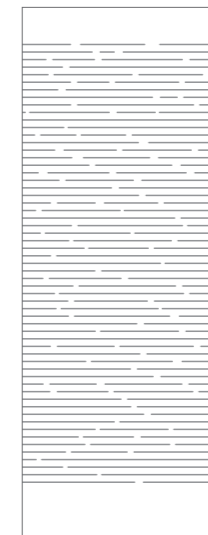

REM

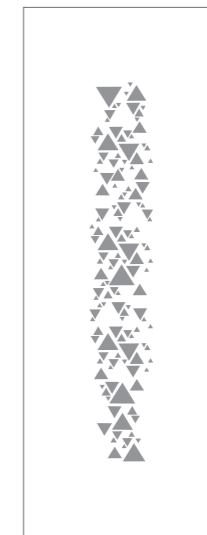

RAIPUR

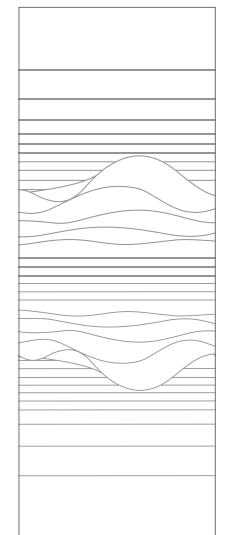

FIORDO

NOTE:

- Su basi trasparente, trasparente extrachiaro, satinato, satinato extrachiaro e fumé trasparente il decoro è sabbiato.
- Su base fumé sabbiato il decoro è trasparente.

PORTE IN VETRO E ALLUMINIO

PER MODELLI SCORREVOLI E BATTENTI

FINITURE VETRO

*



FUMÉ



FUMÉ SATINATO



FUMÉ REFLEX



BRONZO



BRONZO SATINATO



BRONZO REFLEX



TRASPARENTE EXTRACHIARO



SATINATO EXTRACHIARO

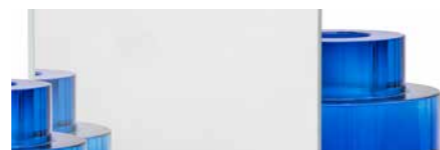

SPECCHIO

FINITURE PROFILI e MANIGLIE DEDICATE



Verniciato
CHAMPAGNE



Verniciato
BRONZE

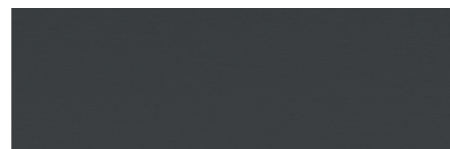

Verniciato
TOBACCO



Verniciato
BIANCO RAL 9010



Verniciato
ALLUMINIO

- NOTE:**
- Per porta scorrevole a 1 e 2 vetri e per porta battente a 1 vetro lo spessore della porta è di 40 mm. Per porta battente a 2 vetri lo spessore della porta è di 45 mm.
 - Per porta scorrevole a 1 vetro la finitura vetro SPECCHIO è bifacciale. Per porta battente a 1 vetro la finitura vetro SPECCHIO è monofacciale dal lato filomuro, verniciato nero sul retro.
 - Le porte scorrevoli in vetro e alluminio vengono fornite di serie con maniglia senza serratura già montata. Per le porte battenti la maniglia va scelta a parte.
 - * Pannelli in vetro temperato.

MANIGLIE DEDICATE



Maniglia per porta scorrevole a 1 vetro
SENZA CHIUSURA (di serie)



CON NOTTOLINO



Maniglia per porta scorrevole a 2 vetri
SENZA CHIUSURA (di serie)



CON NOTTOLINO



Maniglia per porta battente a 1 o 2 vetri - **ZANTE**
SENZA CHIUSURA



CON NOTTOLINO



Maniglia per porta battente a 1 o 2 vetri - **40+uno**
SENZA CHIUSURA



CON NOTTOLINO



Placchetta per porta battente
Fornita di serie della stessa finitura scelta per il profilo

	CHAMPAGNE	BRONZE	TOBACCO	BIANCO RAL 9010	ALLUMINIO
FUMÉ	● ● ● ● ●	● ● ● ● ●	● ● ● ● ●	● ● ● ● ●	● ● ● ● ●
FUMÉ SATINATO	● ● ● ● ●	● ● ● ● ●	● ● ● ● ●	● ● ● ● ●	● ● ● ● ●
FUMÉ REFLEX	● ● ● ● ●	● ● ● ● ●	● ● ● ● ●	● ● ● ● ●	● ● ● ● ●
BRONZO	● ● ● ● ●	● ● ● ● ●	● ● ● ● ●	● ● ● ● ●	● ● ● ● ●
BRONZO SATINATO	● ● ● ● ●	● ● ● ● ●	● ● ● ● ●	● ● ● ● ●	● ● ● ● ●
BRONZO REFLEX	● ● ● ● ●	● ● ● ● ●	● ● ● ● ●	● ● ● ● ●	● ● ● ● ●
TRASPARENTE EXTRACHIARO	●	●	●	●	●
SATINATO EXTRACHIARO	● ● ● ● ●	● ● ● ● ●	● ● ● ● ●	● ● ● ● ●	● ● ● ● ●
SPECCHIO	● ● ● ● ●	● ● ● ● ●	● ● ● ● ●	● ● ● ● ●	● ● ● ● ●

●
Porta scorrevole a 1 vetro
ECLISSE SYNTESIS® Collection

●
Porta scorrevole a 2 vetri
ECLISSE SYNTESIS® Collection

●
Porta battente a 1 vetro
ECLISSE SYNTESIS® Collection

●
Porta battente a 2 vetri
ECLISSE SYNTESIS® Collection

●
Porta battente a 2 vetri
ECLISSE 40 Collection

MANIGLIE

PER PORTE SCORREVOLI

EASY



SOLO MANIGLIE

Con placchetta copriforo



CON CHIAVE

Complete di serratura



CON NOTTOLINO

Complete di serratura

OTTONE LUCIDO VERNICIATO

CROMO LUCIDO

CROMO SATINATO

PLACCHETTE COPRIFORO di serie con maniglia cieca



OTTONE LUCIDO VERNICIATO

OTTONE FUMÉ GRAFFIATO

CROMO LUCIDO



CROMO SATINATO

BIANCA

TITANIO

CASSIOPEA

Versione rotonda

Versione quadrata



SOLO MANIGLIE

Con placchetta copriforo



CON CHIAVE

Complete di serratura



CON NOTTOLINO

Complete di serratura

CROMO SATINATO

BIANCO RAL 9010

CROMO SATINATO

BIANCO RAL 9010

COPPIA DI MANIGLIONI con placchetta copriforo abbinata



Acciaio inox
LUCIDO o SATINATO

CROMO LUCIDO

CROMO SATINATO

40+uno

SOLO MANIGLIE

Con placchetta copriforo



CON CHIAVE

Complete di serratura



CON NOTTOLINO

Complete di serratura



CHAMPAGNE

BRONZE

TOBACCO

BIANCO RAL 9010

CROMO SATINATO

COPPIA DI POMOLI per il modello ECLISSE NOVANTA completa di serratura



OTTONE LUCIDO VERNICIATO



CROMO SATINATO

MANIGLIE per PORTE IN VETRO



Maniglia di serie in vetro fuso

25x105x10* mm



NISÍ

CROMO LUCIDO o CROMO OPACO

Ø50x4* mm



MYRTA

CROMO LUCIDO o CROMO OPACO

50x50x10* mm



SIROS con cilindro

CROMO LUCIDO o CROMO OPACO

97x90x5* mm



SIROS senza cilindro

CROMO LUCIDO o CROMO OPACO

97x90x5* mm



THERA

CROMO LUCIDO o CROMO OPACO

70x100x4* mm



Coppia di maniglioni

ACCIAIO INOX LUCIDO o SATINATO

Ø20x300x55* mm



KOS

CROMO LUCIDO o CROMO OPACO

Ø25x35* mm

NOTE:

- Le dimensioni sono indicate LxH. Il valore seguito da asterisco è riferito allo spessore che sporge dal vetro su ognuno dei due lati (vedi immagine a lato).
- I sistemi serratura SIROS sono muniti di apertura di sicurezza. Non sono compatibili con i modelli di ECLISSE CLASSIC COLLECTION.
- Le maniglie SIROS senza cilindro, NISÍ e THERA, permettono alla porta vetro di entrare totalmente a scomparsa.

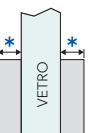

MANIGLIE

PER PORTE BATTENTI

CASSIOPEA

Versione rotonda

Versione quadrata

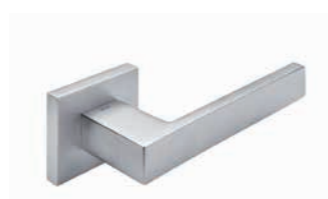

SOLO MANIGLIE

Con serratura magnetica



CON CHIAVE

Complete di serratura



CON NOTTOLINO

Complete di serratura



CON CILINDRO

Non compreso

CROMO SATINATO

CROMO SATINATO

40+uno



CHAMPAGNE

BRONZE

TOBACCO



BIANCO RAL 9010

CROMO SATINATO

SOLO MANIGLIE

Con serratura magnetica



CHAMPAGNE

BRONZE

TOBACCO



BIANCO RAL 9010

CROMO SATINATO

CON CHIAVE

Complete di serratura

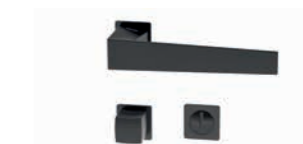

CHAMPAGNE

BRONZE

TOBACCO



CON NOTTOLINO

Complete di serratura

BIANCO RAL 9010

CROMO SATINATO

PURE - collezione Nuda di Verum Italy

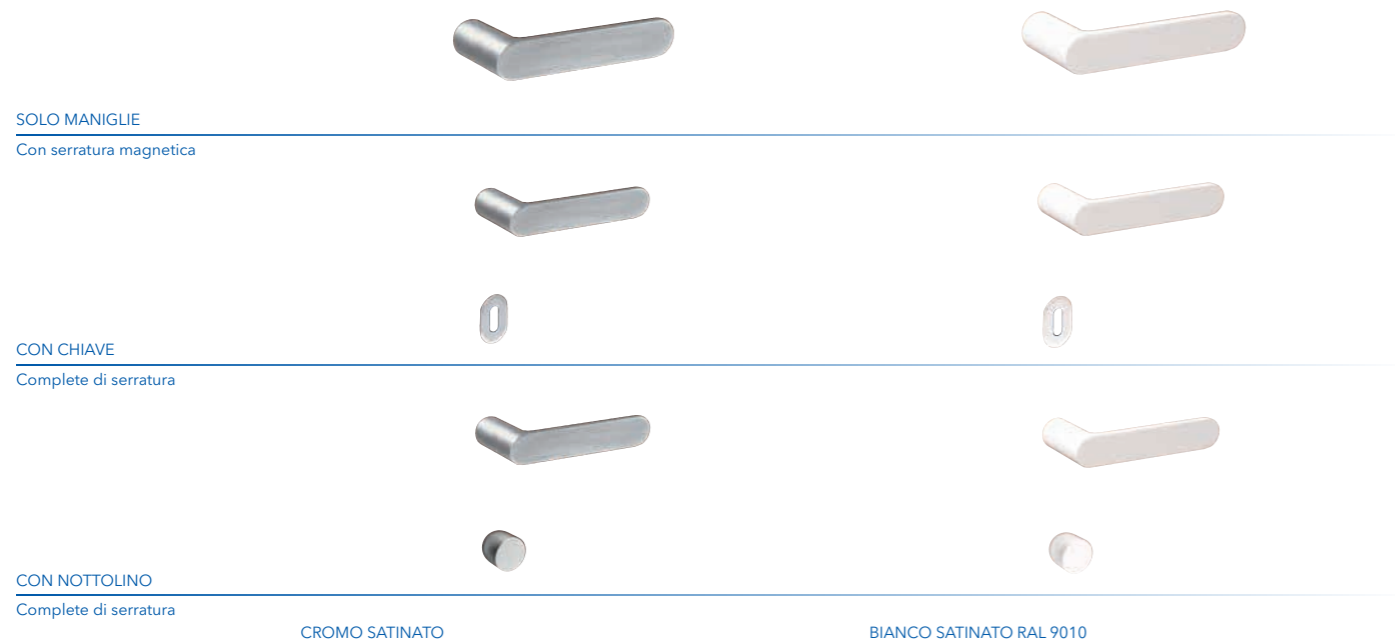

SOLO MANIGLIE

Con serratura magnetica

CON CHIAVE

Complete di serratura

CON NOTTOLINO

Complete di serratura

CROMO SATINATO

BIANCO SATINATO RAL 9010

MANIGLIE per PORTE BATTENTI IN VETRO E ALLUMINIO



Maniglia per porta battente a 1 o 2 vetri - **ZANTE**

SENZA CHIUSURA

CON NOTTOLINO

Maniglia per porta battente a 1 o 2 vetri - **40+uno**

SENZA CHIUSURA

CON NOTTOLINO

Placchetta per porta battente

Fornita di serie della stessa finitura scelta per il telaio

FINITURE

Verniciato

CHAMPAGNE

Verniciato

BRONZE

Verniciato

TOBACCO

Verniciato

BIANCO RAL 9010

Verniciato

ALLUMINIO

MANIGLIE per PORTE EI30 BATTENTI 🔥 e per porte battenti con incontro elettrico



Coppia pomolo e maniglia

Versione rotonda

CROMO SATINATO

Versione quadrata

CROMO SATINATO

Cilindro

MANIGLIE per PORTE BATTENTI e CHIUSURE FILOMURO di **ECLISSE SYNTESIS® COLLECTION**



Tiraporta a pulsante *

Rotondo

Tiraporta a pulsante *

Quadrato

Maniglia a levetta **

Maniglia ***

NICHEL LUCIDO SATINATO

BIANCO OPACO RAL 9010

* Completi di serratura magnetica nel caso di applicazione su porta battente (solo per porta a tirare e solo su lato raso).

** Completa di serratura magnetica nel caso di applicazione su porta battente.

*** Disponibile esclusivamente per ECLISSE SYNTESIS® AREO.

ACCESSORI

DISPOSITIVI E AUTOMAZIONI

ECLISSE BIAS® - Rallentatore per porta scorrevole a scomparsa

ECLISSE BIAS® è l'ammortizzatore per porte scorrevoli a scomparsa che scorre all'interno del binario. Dotato di un pistone, rallenta e accompagna dolcemente la porta in fase di chiusura.

Garantisce un buon potere di rallentamento per pannelli porta sino a 100 kg di peso.

Applicabile anche a controtelaio già installato.

Le soluzioni ad anta doppia richiedono l'installazione di due rallentatori.

Applicabile a tutti i modelli, tranne ECLISSE CIRCULAR e ECLISSE NOVANTA.



ECLISSE BIAS® DS - Rallentatore per porta scorrevole a scomparsa

ECLISSE BIAS® DS è l'ammortizzatore bidirezionale per porte scorrevoli a scomparsa. Interno al binario e invisibile dall'esterno, rallenta e accompagna dolcemente la porta sia in apertura che in chiusura.

Garantisce un buon potere di rallentamento per pannelli porta sino a 100 kg di peso.

Applicabile anche a controtelaio già installato.

Le soluzioni ad anta doppia richiedono l'installazione di due rallentatori.

Applicabile a tutti i modelli, tranne ECLISSE TELESCOPICA, ECLISSE CIRCULAR e ECLISSE NOVANTA, per pannelli porta con luci di passaggio maggiori di 700 mm per ECLISSE SYNTESIS® COLLECTION e maggiori di 800 mm per ECLISSE CLASSIC COLLECTION.



AUTOCHIUSURA

Autochiusura è un sistema meccanico, invisibile dall'esterno, che richiude automaticamente la porta una volta aperta.

Con velocità di chiusura della porta regolabile, garantisce la chiusura per pannelli porta sino a 40 kg di peso. Per un accostamento morbido della porta, è consigliato l'abbinamento con il Rallenty Soft specifico.

Applicabile anche a controtelaio già installato.

Nota: l'installazione dell'autochiusura riduce di circa 1 cm la larghezza della luce di passaggio.

Esclusivamente per porte in legno, è applicabile ai modelli ECLISSE UNICO, ECLISSE LUCE UNICO e ECLISSE UNILATERALE.



SINCRONIA PER DOPPIA ANTA

La sincronia per doppia anta consente l'apertura e la chiusura sincrona delle due porte muovendo una sola anta. È fornita di serie con ECLISSE BIAS®.

In condizioni ottimali, con pannelli porta da 25+25 kg il dispositivo ECLISSE BIAS® rallenta la chiusura ed accosta i pannelli porta. Per porte con peso superiore (fino ad un massimo di 50+50 kg), il dispositivo rallenta il movimento in chiusura.

Applicabile anche a controtelaio già installato.

Esclusivamente per porte in legno, è applicabile ai modelli ECLISSE ESTENSIONE, ECLISSE LUCE ESTENSIONE, ECLISSE EWOLUTO® SCORREVOLE ESTENSIONE con luci da 600+600 mm a 1000+1000 mm.

Nota: nei controtelai con luce da 600+600 mm i pannelli porta rimangono sporgenti dagli stipiti.

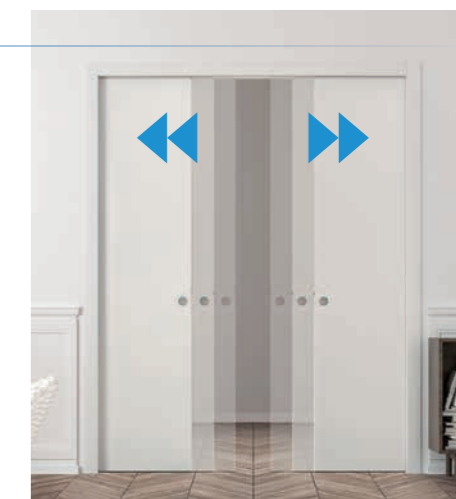

SINCRONIA PER ECLISSE SYNTESIS® DOPPIA ANTA

La sincronia per doppia anta per ECLISSE SYNTESIS® COLLECTION consente l'apertura e la chiusura sincrona delle due porte muovendo una sola anta.

È fornita di serie con ECLISSE BIAS®.

In condizioni ottimali, con pannelli porta da 25+25 kg il dispositivo ECLISSE BIAS® rallenta la chiusura ed accosta i pannelli porta. Per porte con peso superiore (fino ad un massimo di 50+50 kg), il dispositivo rallenta il movimento in chiusura.

Applicabile anche a controtelaio già installato.

Per porte in legno e porte in vetro e alluminio, è applicabile ai modelli ECLISSE SYNTESIS® LINE ESTENSIONE e ECLISSE SYNTESIS® LUCE ESTENSIONE con luci da 600+600 mm a 1000+1000 mm.

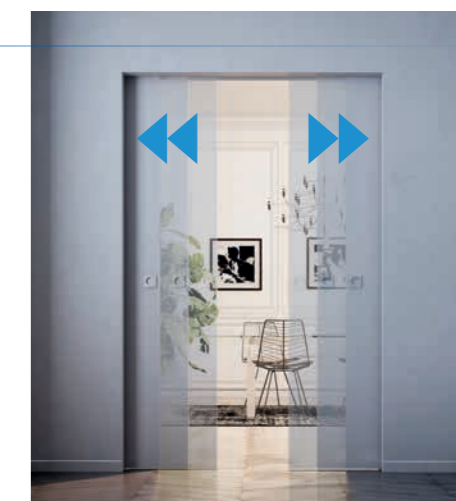

SINCRONIZZAZIONE per ECLISSE TELESCOPICA

La sincronizzazione per modelli telescopici permette alla prima anta di trainare la seconda, così che i due pannelli scorrono simultaneamente senza strappi e fastidiosi contraccolpi. Si installa sul pannello porta senza dover estrarre i binari e è abbinabile a ECLISSE BIAS®.

La versione ad anta doppia richiede l'installazione di due Sincronizzazioni. Applicabile anche a controtelaio già installato.

Esclusivamente per porte in legno, è applicabile ai modelli ECLISSE TELESCOPICA e ECLISSE TELESCOPICA ESTENSIONE.

Nota: una volta aperti, i pannelli porta rimangono sporgenti dagli stipiti.

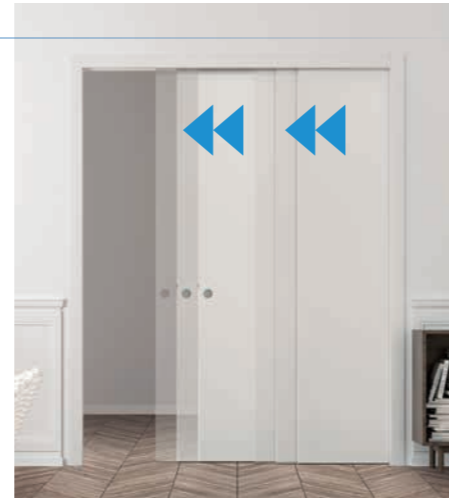

ECLISSE PUSH&PULL

Quando il pannello porta aperto è regolato in modo da rientrare del tutto a filo con lo stipite, ECLISSE PUSH&PULL consente, con una lieve pressione, di far fuoriuscire l'anta dalla bocca del cassone, agevolandone la presa e rendendo più facile la chiusura.

Il corretto funzionamento è garantito, per porte in legno e porte in vetro, per pannelli porta sino a 50 kg di peso.

Le soluzioni ad anta doppia richiedono l'installazione di due dispositivi. Applicabile anche a controtelaio già installato.

ECLISSE PUSH&PULL C è applicabile ai modelli di ECLISSE CLASSIC COLLECTION, eccetto ECLISSE TELESCOPICA, ECLISSE CIRCULAR e ECLISSE NOVANTA, con le seguenti dimensioni:

- luce di passaggio anta singola da 600 a 1200 mm
- luce di passaggio anta doppia da 600+600 a 1200+1200 mm

ECLISSE PUSH&PULL S è applicabile ai modelli scorrevoli di ECLISSE SYNTESIS® COLLECTION (eccetto ECLISSE SYNTESIS® EI30 SCORREVOLE), con le seguenti dimensioni:

- luce di passaggio anta singola da 600 a 1300 mm
- luce di passaggio anta doppia da 600+600 a 1300+1300 mm

Entrambe le versioni sono compatibili con ECLISSE BIAS®. Non sono compatibili con ECLISSE BIAS® DS, Sincronia per doppia anta e Sincronia per ECLISSE SYNTESIS® doppia anta.

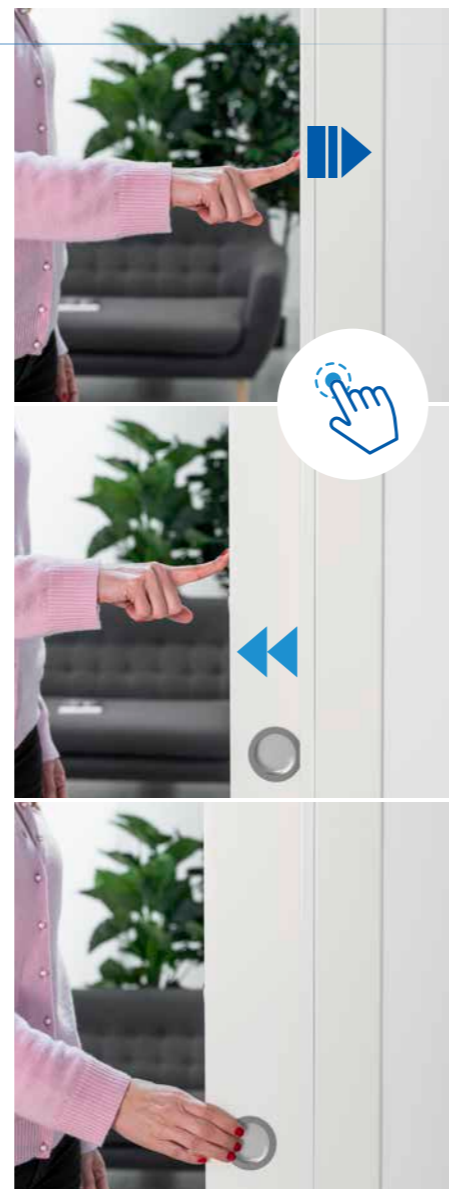

E-MOTION - Motorizzazione magnetica

E-MOTION è una motorizzazione silenziosa e facile da installare che permette l'apertura e la chiusura automatica della porta grazie all'esclusiva tecnologia magnetica.

Il motore è integrato in un apposito binario che viene fornito pre-assemblato, completo di cavo di alimentazione e predisposto per comando a pulsante, pronto per l'installazione.

Applicabile anche a controtelaio già installato.

Per dettagli, accessori specifici e controtelai compatibili vedi il capitolo dedicato a ECLISSE CARE COLLECTION.

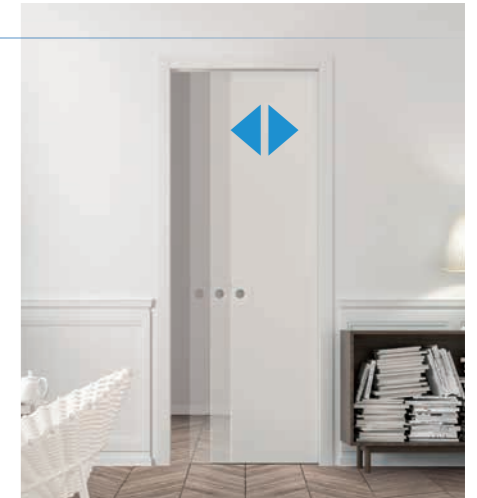

PROFILO SECURITY

L'umidità degli ambienti può deformare la fresata inferiore del pannello porta, gonfiando il legno e impedendo il corretto scorrimento. Questo profilo in alluminio estruso preserva la sede di scorrimento evitando possibili restringimenti e garantendo nel tempo scorrevolezza e fluidità.

Il profilo è concepito per adattarsi perfettamente alle dimensioni del nasello guida porta in dotazione di serie con i controtelai ECLISSE.

Per l'installazione è sufficiente adattare la fresata alla dimensione del profilo.

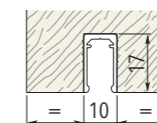
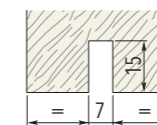

SUPPORTI PER PORTE IN VETRO

STAFFE: fornite di serie con le porte in vetro ECLISSE, necessitano di due incisioni a "coda di rondine" sulla parte superiore del pannello in vetro.

- Peso massimo dell'anta in vetro: 100 kg
- Dimensioni: L 100 x H 35 x Sp 26 mm
- Spessore vetro: 10 mm

PINZE: sistema opzionale, si applicano direttamente sul pannello in vetro senza alcuna lavorazione precedente.

- Peso massimo dell'anta in vetro: 80 kg
- Dimensioni: L 145 x H 45 x Sp 27 mm
- Spessore vetro: 8 o 10 mm

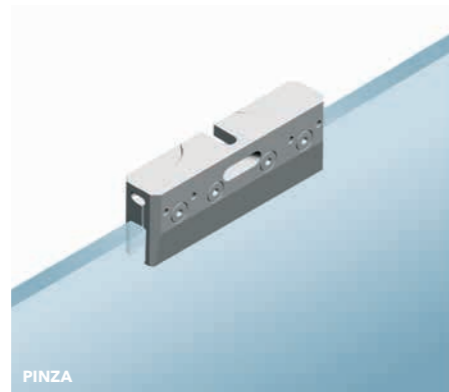
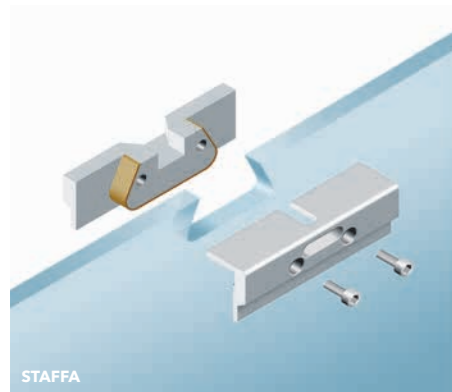

VITRO - Adattatore per porte in vetro

Vitro è l'**adattatore per porte in vetro**, ECLISSE e non, installate su modelli scorrevoli della linea Syntesis®.

Il kit è composto da:

- veletta in acciaio inox (1)
- complementi per montante di battuta (2)
- porta spazzolini in alluminio rivestiti in PVC verniciabile (3)

Le porte in vetro ECLISSE per i modelli SYNTESIS® sono fornite di serie con staffe e adattatore Vitro con veletta di altezza ridotta (H 30 mm).

Per pannelli in vetro di altri fornitori, la veletta è disponibile nelle seguenti versioni:

- con **staffe** ECLISSE (altezza veletta H 57 mm)
- con **pinze** ECLISSE (altezza veletta H 63 mm)

Vitro si abbina esclusivamente a pannelli porta in vetro con spessore massimo di 10 mm, senza applicazioni in vetrofusione o decori sporgenti.

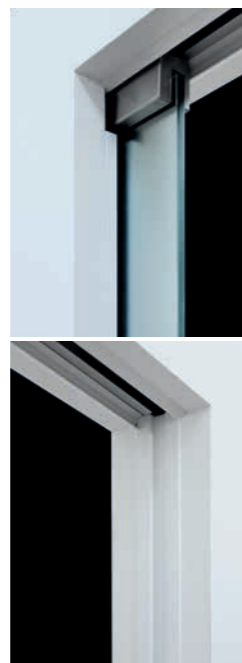

CHIUDIPIORTA

Completamente invisibile quando il pannello porta è chiuso e assolutamente minimal quando il pannello porta è aperto, il chiudiporta per i modelli battenti di ECLISSE SYNTESIS® COLLECTION è utilizzabile su porte fino a 130 kg di peso e è disponibile in quattro varianti:

- destro senza blocco
- destro con blocco
- sinistro senza blocco
- sinistro con blocco

Non applicabile a telaio già installato.

L'applicazione del chiudiporta richiede una apposita lavorazione sul telaio e sul pannello porta.

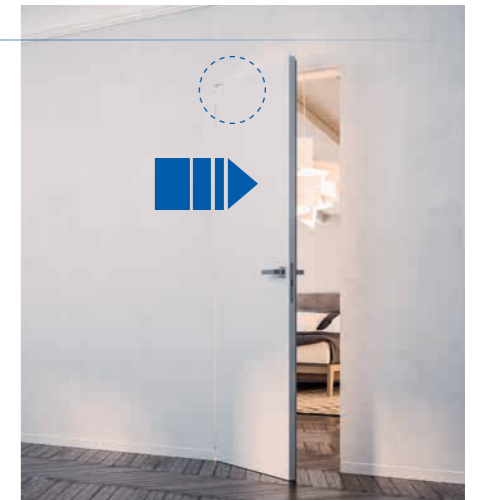

CERNIERA CHIUDIPIORTA

La cerniera chiudiporta ECLISSE è un **meccanismo meccanico a rallentamento idraulico integrato nella cerniera centrale dell'anta, totalmente invisibile**, che riporta in chiusura le porte battenti filomuro in legno. Garantisce la corretta chiusura di ante fino a 45 kg di peso. Si applica internamente al pannello porta una volta predisposta l'apposita fresata, non fornita sui pannelli ECLISSE.

Cerniere e copricerniere sono disponibili nei seguenti colori:

- Champagne
- Bronze
- Tabacco
- Bianco RAL 9010
- cromo alluminio

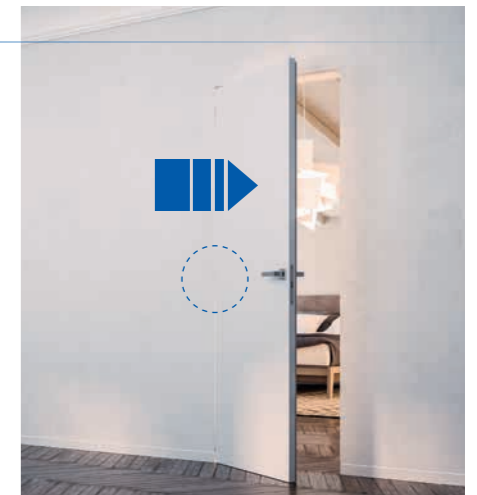
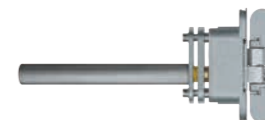

Applicabile anche a telaio già installato.

INCONTRO ELETTRICO

L'incontro elettrico per porta battente è un **dispositivo che permette di aprire la porta tramite impulso elettrico**.

Il sistema prevede l'installazione di una serratura con cilindro chiave,

per consentire l'apertura della porta in caso di mancanza di tensione.

Si consiglia in abbinamento il kit di chiusura con maniglia mobile e pomolo fisso.

Il meccanismo di attivazione (scheda magnetica, pulsante, etc.) non è incluso.





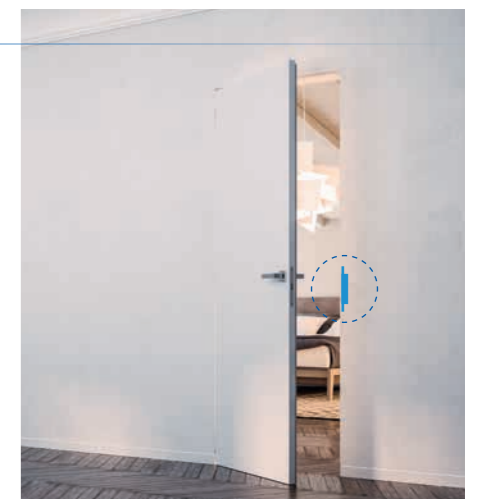









Non applicabile a telaio già installato.

L'applicazione dell'incontro elettrico richiede una apposita lavorazione sul telaio e sul pannello porta.

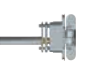

ACCESSORI

TABELLA DELLE COMPATIBILITÀ

																
ECLISSE CLASSIC COLLECTION	ECLISSE UNICO	●	●	●				●		●	●	●				
	ECLISSE ESTENSIONE	●	●		●			●		●	●	●				
	ECLISSE TELESCOPICA	●				●					●					
	ECLISSE TELESCOPICA ESTENSIONE	●				●					●					
	ECLISSE CIRCULAR															
	ECLISSE CIRCULAR ESTENSIONE															
	ECLISSE UNILATERALE	●	●	●				●		●	●	●				
ECLISSE NOVANTA																
ECLISSE SYNTESIS® COLLECTION	ECLISSE SYNTESIS® LINE SCORREVOLE	●	●					●			●	●	●			
	ECLISSE SYNTESIS® LINE ESTENSIONE	●	●					●			●	●	●			
	ECLISSE SYNTESIS® LINE BATTENTE													●	●	●
	ECLISSE SYNTESIS® LINE BATTENTE ESTENSIONE													●	●	
ECLISSE SISTEMI LUCE COLLECTION	ECLISSE LUCE	●	●	●				●		●	●	●				
	ECLISSE LUCE ESTENSIONE	●	●		●			●		●	●	●				
	ECLISSE SYNTESIS® LUCE	●	●					●			●	●				
	ECLISSE SYNTESIS® LUCE ESTENSIONE	●	●					●			●	●	●			
ECLISSE 40 COLLECTION	ECLISSE 40														●	
	ECLISSE 40 ESTENSIONE														●	
ECLISSE SHODŌ COLLECTION	ECLISSE SHODŌ SCORREVOLE	●	●								●					
	ECLISSE SHODŌ SCORREVOLE ESTENSIONE	●	●								●					
	ECLISSE SHODŌ BATTENTE															
ECLISSE CARE COLLECTION	ECLISSE EWOLUTO® SCORREVOLE	●	●					●		●	●	●				
	ECLISSE EWOLUTO® SCORREVOLE ESTENSIONE	●	●		●			●		●	●	●				

Grazie al binario estraibile brevettato da ECLISSE, gli accessori contrassegnati da un punto blu (●) possono essere montati anche in un secondo momento su un sistema per porta a scomparsa già installato.

TABELLE MISURE

In questa sezione ti forniamo le tabelle dimensionali dei principali prodotti ECLISSE. Per la gamma completa di misure standard e per verificare la possibilità di realizzare misure custom sulle tue esigenze, rivolgiti al rivenditore ECLISSE più vicino oppure consulta il nostro configuratore gratuito online al sito www.cercafatileeclisse.it

MODELLI SCORREVOLI SENZA STIPITI E COPRIFILI

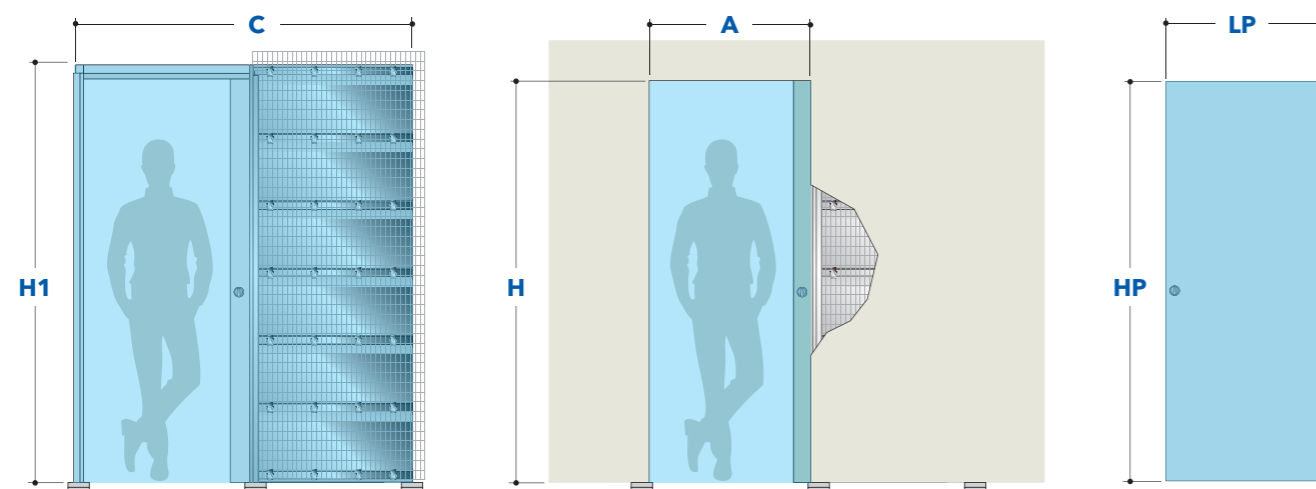

ECLISSE SYNTESIS® LINE SCORREVOLE

Luce di passaggio* A x H	Misure d'ingombro C x H1		Luce di passaggio* A x H	Misure d'ingombro C x H1		PANNELLO PORTA (in legno)	
	INTONACO	CARTONGESSO		INTONACO	CARTONGESSO	LP	HP
600 x 2000/2100	1393 x 2060/2160	1393 x 2060/2160	1200 x 2000/2100	2686 x 2060/2160	2686 x 2060/2160	615 ÷ 635	1992/2092
700 x 2000/2100	1593 x 2060/2160	1593 x 2060/2160	1400 x 2000/2100	3086 x 2060/2160	3086 x 2060/2160	715 ÷ 735	1992/2092
800 x 2000/2100	1793 x 2060/2160	1793 x 2060/2160	1600 x 2000/2100	3486 x 2060/2160	3486 x 2060/2160	815 ÷ 835	1992/2092
900 x 2000/2100	1993 x 2060/2160	1993 x 2060/2160	1800 x 2000/2100	3886 x 2060/2160	3886 x 2060/2160	915 ÷ 935	1992/2092
1000 x 2000/2100	2193 x 2060/2160	2193 x 2060/2160	2000 x 2000/2100	4286 x 2060/2160	4286 x 2060/2160	1015 ÷ 1035	1992/2092
Sp. parete finita	108 - 125 - 150	100 - 125 - 150		108 - 125 - 150	100 - 125 - 150		

ECLISSE SYNTESIS® LUCE

Luce di passaggio* A x H	Misure d'ingombro C x H1		Luce di passaggio* A x H	Misure d'ingombro C x H1		PANNELLO PORTA (in legno)	
	INTONACO	CARTONGESSO		INTONACO	CARTONGESSO	LP	HP
600 x 2000/2100	1393 x 2060/2160	1393 x 2060/2160	1200 x 2000/2100	2686 x 2060/2160	2686 x 2060/2160	615 ÷ 635	1992/2092
700 x 2000/2100	1593 x 2060/2160	1593 x 2060/2160	1400 x 2000/2100	3086 x 2060/2160	3086 x 2060/2160	715 ÷ 735	1992/2092
800 x 2000/2100	1793 x 2060/2160	1793 x 2060/2160	1600 x 2000/2100	3486 x 2060/2160	3486 x 2060/2160	815 ÷ 835	1992/2092
900 x 2000/2100	1993 x 2060/2160	1993 x 2060/2160	1800 x 2000/2100	3886 x 2060/2160	3886 x 2060/2160	915 ÷ 935	1992/2092
1000 x 2000/2100	2193 x 2060/2160	2193 x 2060/2160	2000 x 2000/2100	4286 x 2060/2160	4286 x 2060/2160	1015 ÷ 1035	1992/2092
Sp. parete finita	150	150		150	150		

* La luce foro A reale è ridotta di 7 mm rispetto alla misura dichiarata per l'anta singola e di 14 mm per l'anta doppia.

MODELLI BATTENTI FILOMURO

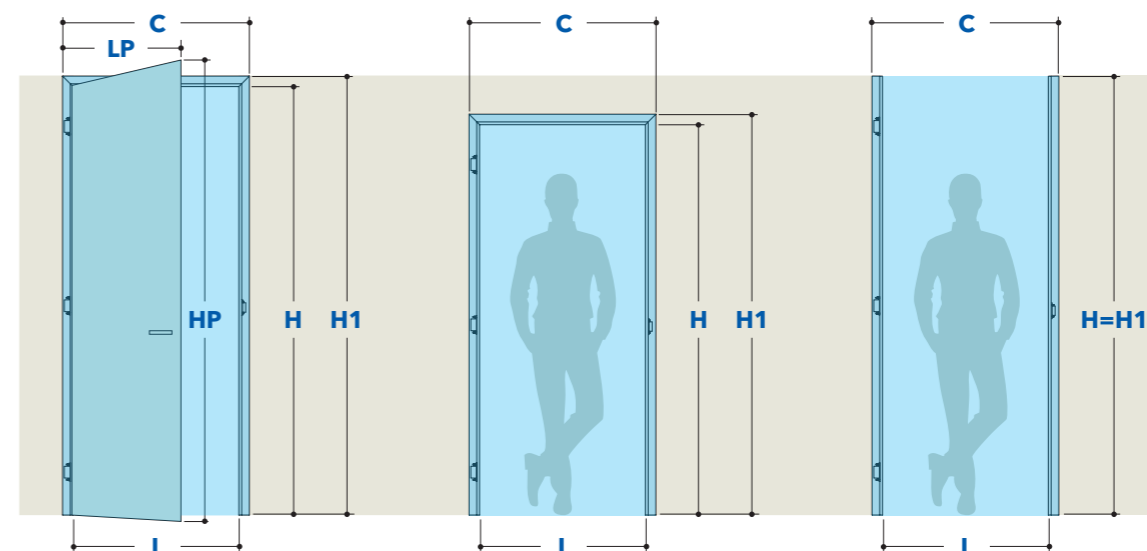

Il telaio per anta singola può essere realizzato con la parte superiore inclinata, per pareti in muratura e in cartongesso, nelle versioni con traverso e senza traverso.

Angolazioni da 60° a 89°.

La variante inclinata è disponibile solo nella versione a tirare.

ECLISSE SYNTESIS® LINE BATTENTE

TELAIO CON TRAVERSO				TELAIO SENZA TRAVERSO			
Luce di passaggio L x H	Misure d'ingombro C x H1	PANNELLO PORTA Sp. 45 mm		Luce di passaggio L x H	Misure d'ingombro C x H1	PANNELLO PORTA Sp. 45 mm	
		LP	HP			LP	HP
TELAIO UNICO				TELAIO UNICO			
600 x 2000/2100	692 x 2046/2146	616	2004/2104	600 x 2700	692 x 2700	616	2693
650 x 2000/2100	742 x 2046/2146	666	2004/2104	650 x 2700	742 x 2700	666	2693
700 x 2000/2100	792 x 2046/2146	716	2004/2104	700 x 2700	792 x 2700	716	2693
750 x 2000/2100	842 x 2046/2146	766	2004/2104	750 x 2700	842 x 2700	766	2693
800 x 2000/2100	892 x 2046/2146	816	2004/2104	800 x 2700	892 x 2700	816	2693
850 x 2000/2100	942 x 2046/2146	866	2004/2104	850 x 2700	942 x 2700	866	2693
900 x 2000/2100	992 x 2046/2146	916	2004/2104	900 x 2700	992 x 2700	916	2693
950 x 2000/2100	1042 x 2046/2146	966	2004/2104	950 x 2700	1042 x 2700	966	2693
1000 x 2000/2100	1092 x 2046/2146	1016	2004/2104	1000 x 2700	1092 x 2700	1016	2693

ECLISSE SYNTESIS® LINE BATTENTE ESTENSIONE

Luce di passaggio L x H	Misure d'ingombro C x H1	PANNELLO PORTA Sp. 45 mm		
		LP1	LP2	HP
TELAIO UNICO				
1200 x 2000/2100	1292 x 2046/2146	606	616	2004/2104
1300 x 2000/2100	1392 x 2046/2146	656	666	2004/2104
1400 x 2000/2100	1492 x 2046/2146	706	716	2004/2104
1500 x 2000/2100	1592 x 2046/2146	756	766	2004/2104
1600 x 2000/2100	1692 x 2046/2146	806	816	2004/2104
1700 x 2000/2100	1792 x 2046/2146	856	866	2004/2104
1800 x 2000/2100	1892 x 2046/2146	906	916	2004/2104
1900 x 2000/2100	1992 x 2046/2146	956	966	2004/2104
2000 x 2000/2100	2092 x 2046/2146	1006	1016	2004/2104

CHIUSURE FILOMURO

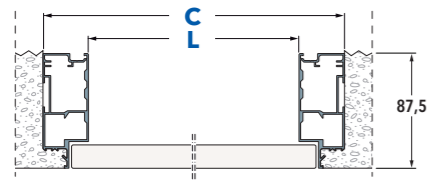

MISURE D'INGOMBRO

C	= L + 70 mm
H1	= H + 35 mm (versione con 3 lati)
	= H + 70 mm (versione con 4 lati)

Realizzazioni con intervalli ogni 10 mm in L e in H.

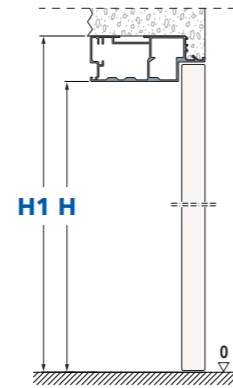

Versione a 3 lati

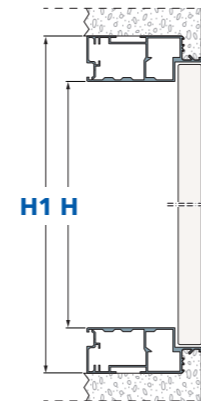

Versione a 4 lati

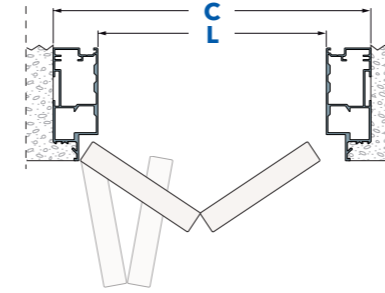

Anta a libro
(l'anta è composta da due pannelli uguali)

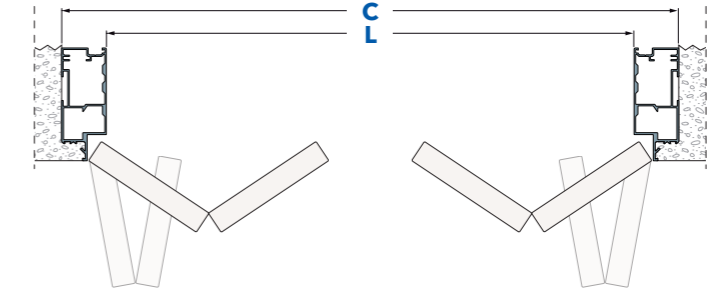

Anta a libro doppio
(ogni anta è composta da due pannelli uguali)

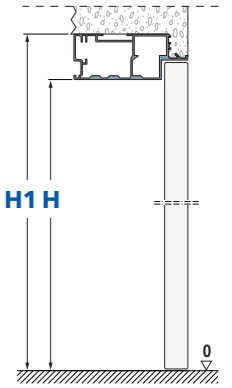

Versione a 3 lati

ECLISSE SYNTESIS® AREO

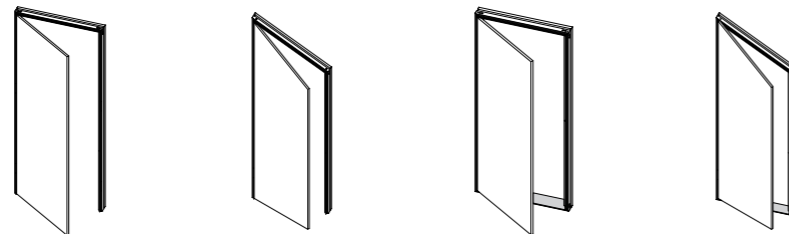

ANTA SINGOLA

Luce di passaggio		VERSIONE A 3 LATI		VERSIONE A 4 LATI	
L	H	Misure d'ingombro		Misure d'ingombro	
		C	H1	C	H1
300+650	300+2700	370+720	335+2735	370+720	370+2770



ANTA DOPPIA

Luce di passaggio		VERSIONE A 3 LATI		VERSIONE A 4 LATI	
L	H	Misure d'ingombro		Misure d'ingombro	
		C	H1	C	H1
600+1300	300+2700	670+1370	335+2735	670+1370	370+2770



ANTA A RIBALTA - SOLO A 4 LATI

Luce di passaggio		RIBALTA VERSO L'ALTO		RIBALTA VERSO IL BASSO	
L	H	Misure d'ingombro		Misure d'ingombro	
		C	H1	C	H1
300+1800	300+650	370+1870	370+720	370+1870	370+720

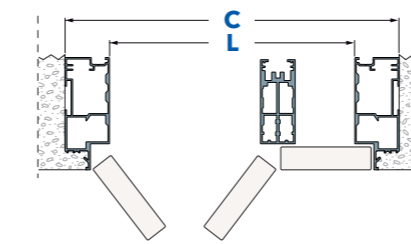

Modulare (esempio)

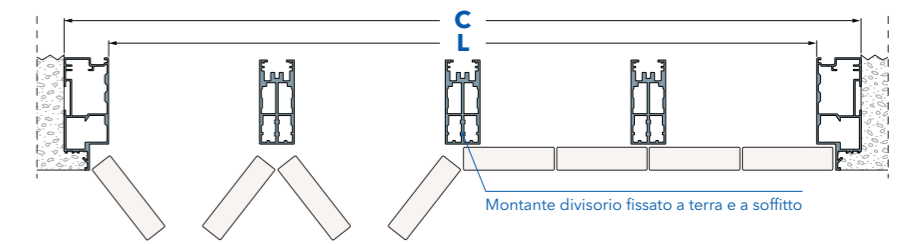

Modulare (esempio)

ECLISSE SYNTESIS® AREO



ANTA A LIBRO

Luce di passaggio		SOLO A 3 LATI		ANTA A LIBRO DOPPIO		SOLO A 3 LATI	
L	H	Misure d'ingombro		Luce di passaggio		Misure d'ingombro	
		C	H1	L	H	C	H1
600+1200	300+2700	670+1270	335+2735	1200+2400	300+2700	1270+2470	335+2735

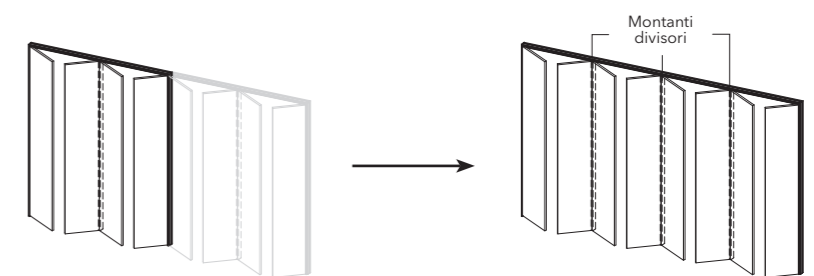

MODULARE

Luce di passaggio		SOLO A 3 LATI - FINO A UN MASSIMO DI 8 ANTE	
L	H	Misure d'ingombro	
		C	H1
920+5280	300+2700	990+5350	335+2735

BOTOLE FILOMURO

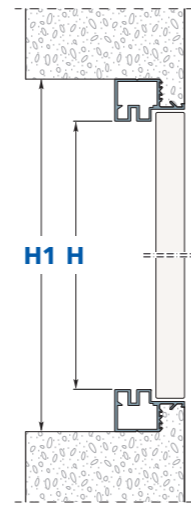
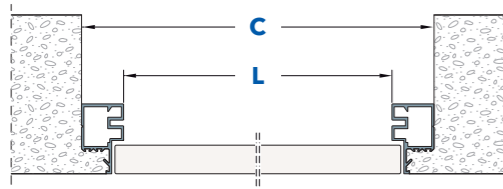

MISURE D'INGOMBRO

C	= L + 53 mm
H1	= H + 53 mm

Realizzazioni con intervalli ogni 10 mm in L e in H.

ECLISSE SYNTESIS® TECH

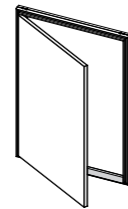

ANTA SINGOLA - Passaggio utile tra cerniere e serratura circa **100 mm** in meno rispetto alla luce di passaggio

Luce di passaggio		Misure d'ingombro	
L	H	C	H1
300+600	300+1600	353+653	353+1653

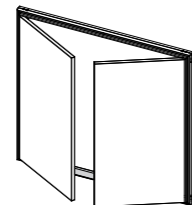

ANTA DOPPIA - Passaggio utile tra cerniere e serratura circa **150 mm** in meno rispetto alla luce di passaggio

Luce di passaggio		Misure d'ingombro	
L	H	C	H1
300+300+500+500	300+1600	653+1053	353+1653

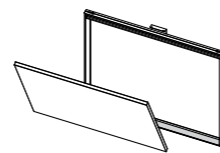
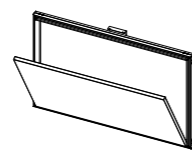
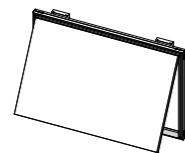

ANTA A RIBALTA - Passaggio utile tra cerniere e serratura circa **100 mm** in meno rispetto alla luce di passaggio

ANTA ESTRAIBILE

Luce di passaggio		RIBALTA VERSO L'ALTO		RIBALTA VERSO IL BASSO		ANTA ESTRAIBILE	
L	H	Misure d'ingombro		Misure d'ingombro		Misure d'ingombro	
L	H	C	H1	C	H1	C	H1
300+1600	300+600	353+1653	353+653	353+1653	353+653	353+1653	353+653

MODELLI BATTENTI CON PROFILI INCLINATI

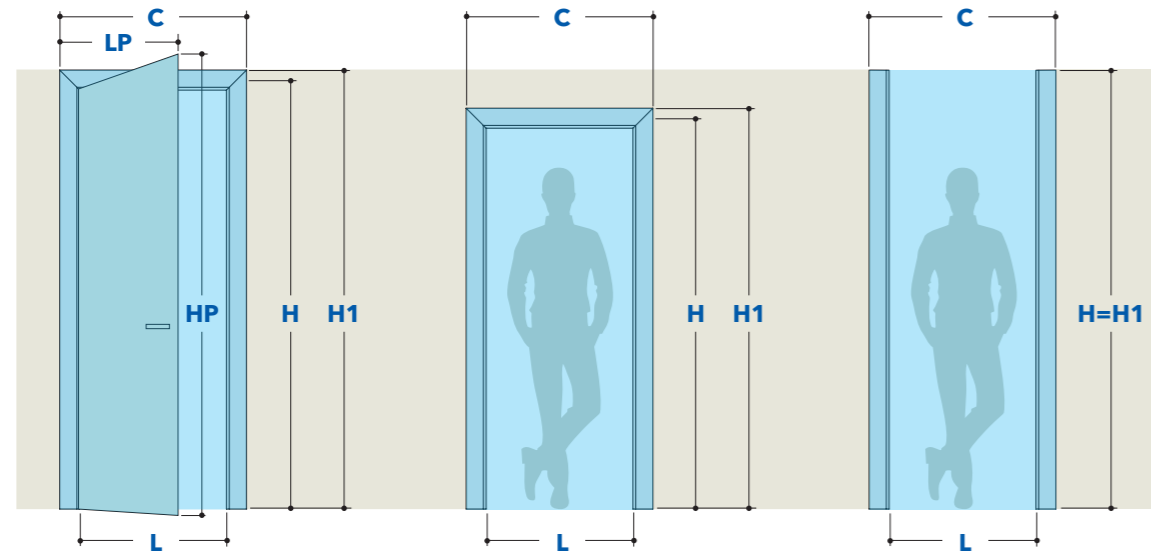

ECLISSE 40

TELAIO CON TRAVERSO

Luce di passaggio L x H	PARETE FINITA 100		PARETE FINITA 108		PANNELLO PORTA Sp. 45 mm	
	Misure d'ingombro C x H1		Misure d'ingombro C x H1		LP	HP
	SPINGERE	TIRARE	SPINGERE	TIRARE		
600 x 2100/2400	726 x 2163/2463	750 x 2175/2475	734 x 2167/2467	758 x 2179/2479	616	2104/2404
700 x 2100/2400	826 x 2163/2463	850 x 2175/2475	834 x 2167/2467	858 x 2179/2479	716	2104/2404
800 x 2100/2400	926 x 2163/2463	950 x 2175/2475	934 x 2167/2467	958 x 2179/2479	816	2104/2404
900 x 2100/2400	1026 x 2163/2463	1050 x 2175/2475	1034 x 2167/2467	1058 x 2179/2479	916	2104/2404
1000 x 2100/2400	1126 x 2163/2463	1150 x 2175/2475	1134 x 2167/2467	1158 x 2179/2479	1016	2104/2404

Luce di passaggio L x H	PARETE FINITA 125		PARETE FINITA 150		PANNELLO PORTA Sp. 45 mm	
	Misure d'ingombro C x H1		Misure d'ingombro C x H1		LP	HP
	SPINGERE	TIRARE	SPINGERE	TIRARE		
600 x 2100/2400	766 x 2183/2483	790 x 2195/2495	810 x 2205/2505	832 x 2216/2516	616	2104/2404
700 x 2100/2400	866 x 2183/2483	890 x 2195/2495	910 x 2205/2505	932 x 2216/2516	716	2104/2404
800 x 2100/2400	966 x 2183/2483	990 x 2195/2495	1010 x 2205/2505	1032 x 2216/2516	816	2104/2404
900 x 2100/2400	1066 x 2183/2483	1090 x 2195/2495	1110 x 2205/2505	1132 x 2216/2516	916	2104/2404
1000 x 2100/2400	1166 x 2183/2483	1190 x 2195/2495	1210 x 2205/2505	1232 x 2216/2516	1016	2104/2404

ECLISSE 40

TELAIO SENZA TRAVERSO

Luce di passaggio L x H	PARETE FINITA 100		PARETE FINITA 108		PANNELLO PORTA Sp. 45 mm	
	Misure d'ingombro C x H1		Misure d'ingombro C x H1		LP	HP
	SPINGERE	TIRARE	SPINGERE	TIRARE		
600 x 2700	726 x 2700	750 x 2700	734 x 2700	758 x 2700	616	2693
700 x 2700	826 x 2700	850 x 2700	834 x 2700	858 x 2700	716	2693
800 x 2700	926 x 2700	950 x 2700	934 x 2700	958 x 2700	816	2693
900 x 2700	1026 x 2700	1050 x 2700	1034 x 2700	1058 x 2700	916	2693
1000 x 2700	1126 x 2700	1150 x 2700	1134 x 2700	1158 x 2700	1016	2693

Luce di passaggio L x H	PARETE FINITA 125		PARETE FINITA 150		PANNELLO PORTA Sp. 45 mm	
	Misure d'ingombro C x H1		Misure d'ingombro C x H1		LP	HP
	SPINGERE	TIRARE	SPINGERE	TIRARE		
600 x 2700	766 x 2700	790 x 2700	810 x 2700	832 x 2700	616	2693
700 x 2700	866 x 2700	890 x 2700	910 x 2700	932 x 2700	716	2693
800 x 2700	966 x 2700	990 x 2700	1010 x 2700	1032 x 2700	816	2693
900 x 2700	1066 x 2700	1090 x 2700	1110 x 2700	1132 x 2700	916	2693
1000 x 2700	1166 x 2700	1190 x 2700	1210 x 2700	1232 x 2700	1016	2693

ECLISSE 40 ESTENSIONE

SOLO TELAI CON TRAVERSO

Luce di passaggio L x H	PARETE FINITA 100		PARETE FINITA 108		PANNELLO PORTA Sp. 45 mm		
	Misure d'ingombro C x H1		Misure d'ingombro C x H1		LP1	LP2	HP
	SPINGERE	TIRARE	SPINGERE	TIRARE			
1200 x 2100/2400	1326 x 2163/2463	1350 x 2175/2475	1334 x 2167/2467	1358 x 2179/2479	p. mobile	p. fisso	2104/2404
1400 x 2100/2400	1526 x 2163/2463	1550 x 2175/2475	1534 x 2167/2467	1558 x 2179/2479	706	716	2104/2404
1600 x 2100/2400	1726 x 2163/2463	1750 x 2175/2475	1734 x 2167/2467	1758 x 2179/2479	806	816	2104/2404
1800 x 2100/2400	1926 x 2163/2463	1950 x 2175/2475	1934 x 2167/2467	1958 x 2179/2479	906	916	2104/2404
2000 x 2100/2400	2126 x 2163/2463	2150 x 2175/2475	2134 x 2167/2467	2158 x 2179/2479	1006	1016	2104/2404

Luce di passaggio L x H	PARETE FINITA 125		PARETE FINITA 150		PANNELLO PORTA Sp. 45 mm		
	Misure d'ingombro C x H1		Misure d'ingombro C x H1		LP1	LP2	HP
	SPINGERE	TIRARE	SPINGERE	TIRARE			
1200 x 2100/2400	1366 x 2183/2483	1390 x 2195/2495	1410 x 2205/2505	1432 x 2216/2516	p. mobile	p. fisso	2104/2404
1400 x 2100/2400	1566 x 2183/2483	1590 x 2195/2495	1610 x 2205/2505	1632 x 2216/2516	706	716	2104/2404
1600 x 2100/2400	1766 x 2183/2483	1790 x 2195/2495	1810 x 2205/2505	1832 x 2216/2516	806	816	2104/2404
1800 x 2100/2400	1966 x 2183/2483	1990 x 2195/2495	2010 x 2205/2505	2032 x 2216/2516	906	916	2104/2404
2000 x 2100/2400	2166 x 2183/2483	2190 x 2195/2495	2210 x 2205/2505	2232 x 2216/2516	1006	1016	2104/2404

MODELLI CON STIPITI FILOMURO

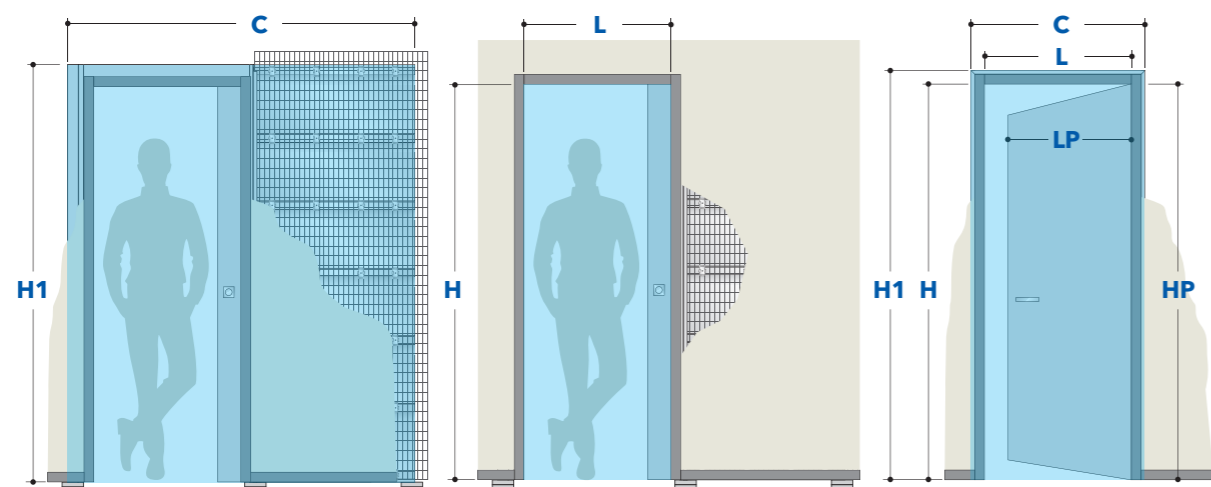

ECLISSE SHODÒ SCORREVOLE

Luce di passaggio L x H	Misure d'ingombro C x H1		Luce di passaggio L x H	Misure d'ingombro C x H1		PANNELLO PORTA (in legno)	
	INTONACO	CARTONGESSO		INTONACO	CARTONGESSO	LP	HP
600 x 2000/2100	1368 x 2094/2194	1368 x 2094/2194	1200 x 2000/2100	2568 x 2094/2194	2568 x 2094/2194	615 ÷ 635	2010/2110
700 x 2000/2100	1568 x 2094/2194	1568 x 2094/2194	1400 x 2000/2100	2968 x 2094/2194	2968 x 2094/2194	715 ÷ 735	2010/2110
800 x 2000/2100	1768 x 2094/2194	1768 x 2094/2194	1600 x 2000/2100	3368 x 2094/2194	3368 x 2094/2194	815 ÷ 835	2010/2110
900 x 2000/2100	1968 x 2094/2194	1968 x 2094/2194	1800 x 2000/2100	3768 x 2094/2194	3768 x 2094/2194	915 ÷ 935	2010/2110
1000 x 2000/2100	2168 x 2094/2194	2168 x 2094/2194	2000 x 2000/2100	4168 x 2094/2194	4168 x 2094/2194	1015 ÷ 1035	2010/2110
Sp. parete finita	108 - 125 - 150	125 - 150		108 - 125 - 150	125 - 150		

ECLISSE SHODÒ ESTENSIONE

ECLISSE SHODÒ BATTENTE

PORTA A SPINGERE				PORTA A TIRARE			
Luce di passaggio L x H	Misure d'ingombro C x H1	PANNELLO PORTA Sp. 45 mm		Luce di passaggio L x H	Misure d'ingombro C x H1	PANNELLO PORTA Sp. 45 mm	
		LP	HP			LP	HP
	TELAIO UNICO				TELAIO UNICO		
600 x 2000/2700	760 x 2080/2780	616	2004/2704	600 x 1989/2689	760 x 2069/2769	616	1993/2693
700 x 2000/2700	860 x 2080/2780	716	2004/2704	700 x 1989/2689	860 x 2069/2769	716	1993/2693
800 x 2000/2700	960 x 2080/2780	816	2004/2704	800 x 1989/2689	960 x 2069/2769	816	1993/2693
900 x 2000/2700	1060 x 2080/2780	916	2004/2704	900 x 1989/2689	1060 x 2069/2769	916	1993/2693
1000 x 2000/2700	1160 x 2080/2780	1016	2004/2704	1000 x 1989/2689	1160 x 2069/2769	1016	1993/2693

MODELLI PER SERRAMENTI ESTERNI

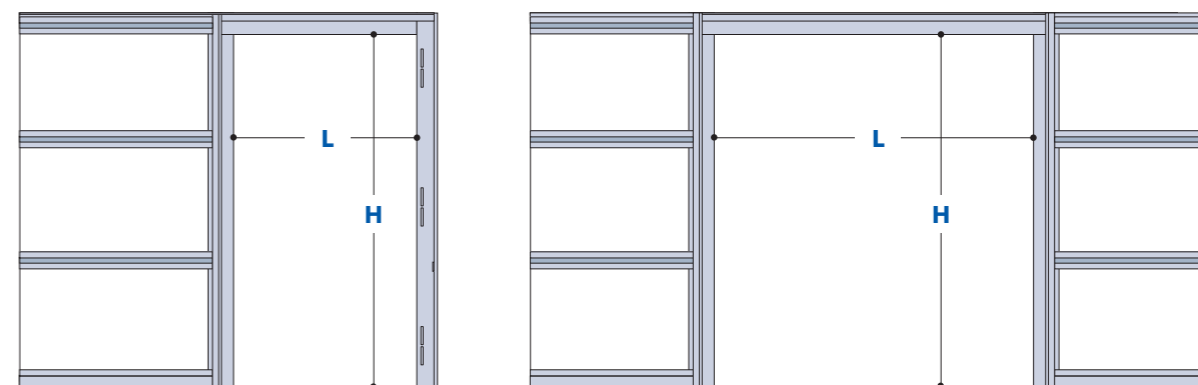

ECLISSE ALZANTE

ANTA SINGOLA			ANTA DOPPIA		
Larghezza L	Altezza H	Spessore controtelai	Larghezza L	Altezza H	Spessore controtelai
800 ÷ 2000	800 ÷ 2900	181	1300 ÷ 4000	800 ÷ 2900	181

Spessore massimo compatibile per il serramento: 50 mm

ECLISSE PERSIANA

ANTA SINGOLA			ANTA DOPPIA		
Larghezza L	Altezza H	Spessore controtelai	Larghezza L	Altezza H	Spessore controtelai
550 ÷ 1700	500 ÷ 2900	128	1100 ÷ 3400	500 ÷ 2900	128

Spessore massimo compatibile per il serramento: 50 mm

ECLISSE INFERRIATA

ANTA SINGOLA			ANTA DOPPIA		
Larghezza L	Altezza H	Spessore controtelai	Larghezza L	Altezza H	Spessore controtelai
550 ÷ 1700	500 ÷ 2900	128	1100 ÷ 3400	500 ÷ 2900	128

ECLISSE ALZANTE+PERSIANA

ANTA SINGOLA			ANTA DOPPIA		
Larghezza L	Altezza H	Spessore controtelai	Larghezza L	Altezza H	Spessore controtelai
700 ÷ 1700	800 ÷ 2900	285	1200 ÷ 3400	800 ÷ 2900	285

ECLISSE ALZANTE+INFERRIATA

ANTA SINGOLA			ANTA DOPPIA		
Larghezza L	Altezza H	Spessore controtelai	Larghezza L	Altezza H	Spessore controtelai
700 ÷ 1700	800 ÷ 2900	285	1200 ÷ 3400	800 ÷ 2900	285

ECLISSE PERSIANA+INFERRIATA

ANTA SINGOLA			ANTA DOPPIA		
Larghezza L	Altezza H	Spessore controtelai	Larghezza L	Altezza H	Spessore controtelai
550 ÷ 1700	500 ÷ 2900	211	1100 ÷ 3400	500 ÷ 2900	211

MODELLI BATTENTI

In questa sezione ti forniamo informazioni e disegni tecnici sui modelli battenti filomuro di ECLISSE SYNTESIS® COLLECTION e ECLISSE 40 COLLECTION.

Tipologie e sensi di apertura, prospetti, modalità di installazione: tutto ciò che c'è da sapere per una scelta ottimale.

Per ulteriori approfondimenti, rivolgiti al rivenditore ECLISSE più vicino a te oppure consulta il nostro configuratore gratuito online al sito www.cercafatileeclisse.it

MODELLI BATTENTI FILOMURO

CARATTERISTICHE TECNICHE

ECLISSE SYNTESIS® LINE BATTENTE - Il telaio in alluminio

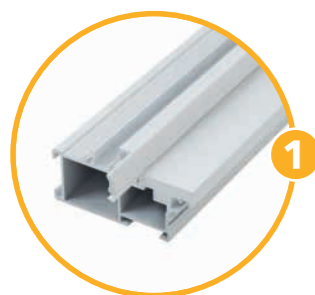

1. DUREVOLE E PITTURABILE

Il telaio in alluminio è prima sottoposto a un trattamento di anodizzazione contro l'ossidazione, poi rivestito con primer per favorire l'adesione delle pitture.

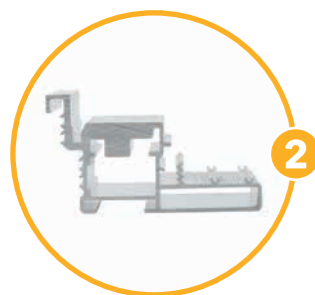

2. TELAIO MOLTO ROBUSTO

Il telaio è realizzato in alluminio e pesa circa 2 kg per metro lineare.

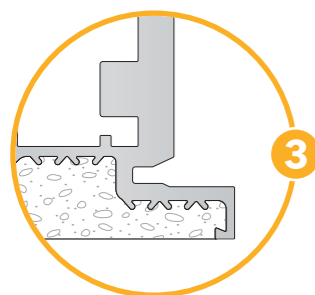

3. NO CREPE!

Il profilo del telaio è disegnato in modo da evitare il formarsi di crepe.

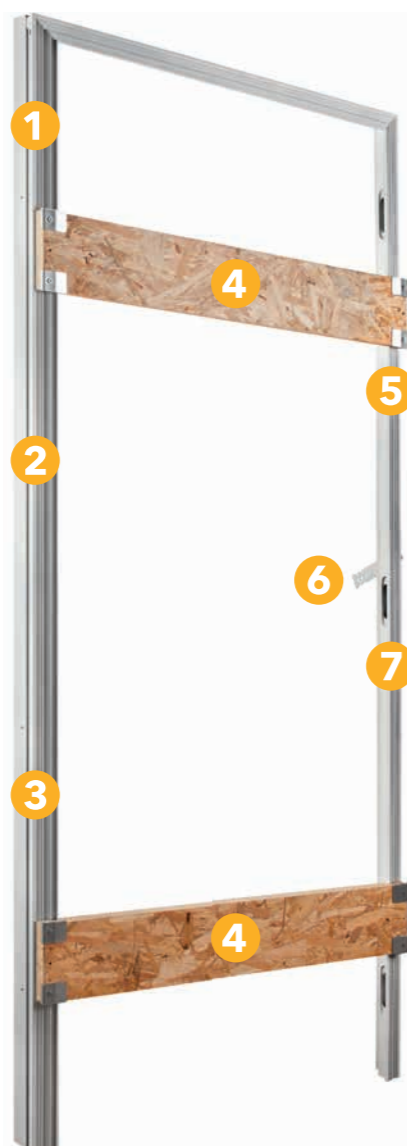

4. DISTANZIATORI IN OSB 3

Pannelli di spessore 25 mm fissati con squadrette garantiscono la stabilità e la squadratura del telaio.



5. BADGE

Il telaio è riconoscibile grazie alla presenza del marchio ECLISSE.



6. 6 ZANCHE REGOLABILI

Le zanche sono regolabili in altezza e predisposte per un comodo fissaggio alla parete in muratura.



7. QUOTA 100

Indicata per facilitare al posatore l'individuazione della quota 0.

ECLISSE SYNTESIS® LINE BATTENTE - La porta in legno



1. PANNELLO PORTA

Tamburato con perimetro in doppio massello per assicurare leggerezza e rigidità. Disponibile grezzo con primer, pronto per essere pitturato.



2. SERRATURA MAGNETICA

Dal design moderno e dalle linee minimali, rimane a filo e garantisce una straordinaria silenziosità in chiusura.

Il **RISCONTRO ECCENTRICO**, installato a filo battuta, è eccentrico per consentire di rimediare alle piccole imperfezioni di posa, garantendo la perfetta chiusura della porta.

NOTA: la porta è fornita di serie senza chiusura o con chiusura a chiave. A richiesta con nottolino.

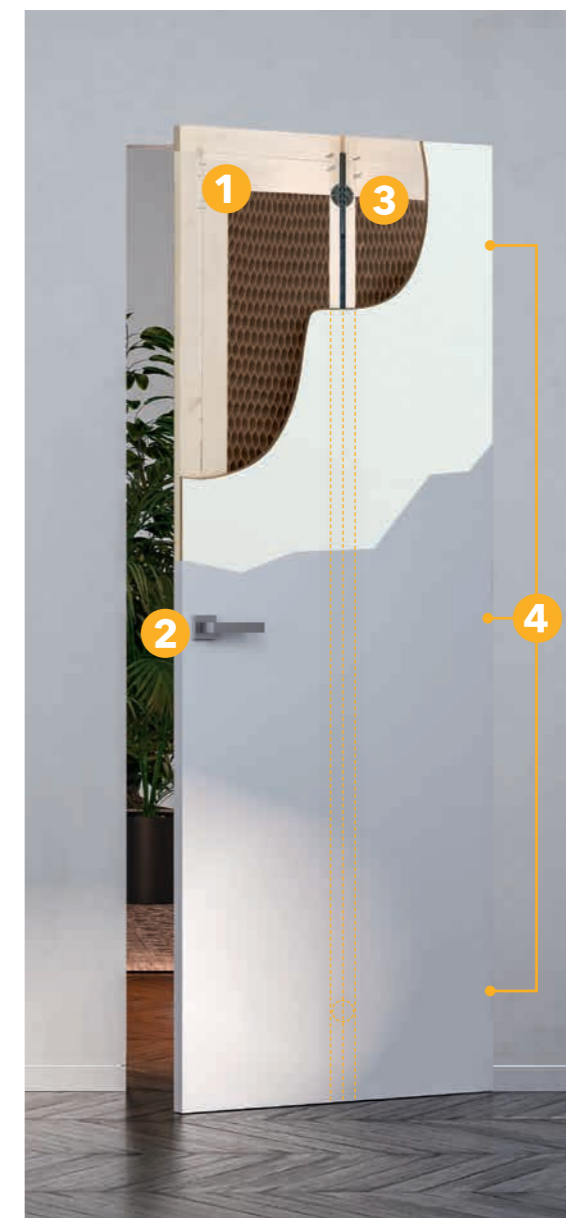

3. TIRANTE INTERNO*

Speciale dispositivo regolabile in qualsiasi momento che mantiene in costante tensione il pannello porta, garantendo la perfetta planarità con la parete.

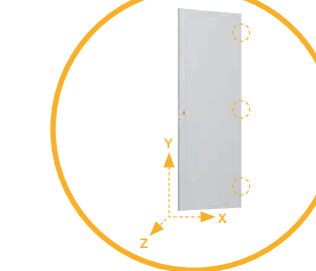
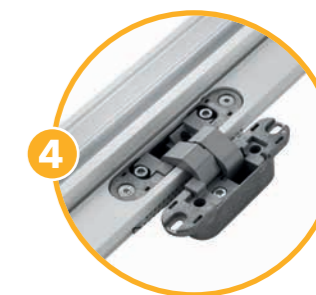

4. 3 CERNIERE REGOLABILI

Su 3 assi (altezza, larghezza, profondità) per una perfetta calibrazione della luce perimetrale.

NOTA: qualora il peso del pannello porta superi i 50 kg si rendono necessarie 4 cerniere (peso max 65 kg).

I VANTAGGI:

- Un unico telaio, per pareti in cartongesso e in muratura
- Guarnizioni di battuta applicabili sul telaio anziché sulla porta: stabili, di facile installazione, morbide ed esteticamente gradevoli
- Fornito con una protezione in plastica per evitare che si sporchi o si graffi in cantiere
- Fornito con una protezione in metallo per proteggere la sede delle cerniere dall'intonaco o dallo stucco (versione porta a tirare)

LA PORTA:

- È riconoscibile grazie alla presenza del marchio ECLISSE
- Ha uno spessore di 45 mm
- Può essere in vetro anziché in legno: il telaio è compatibile infatti anche con le proposte ECLISSE in vetro e alluminio
- Presente di serie nei pannelli a partire da H 2000 mm

MODELLI BATTENTI FILOMURO

APERTURE - TIPOLOGIE - APPLICAZIONI

ECLISSE SYNTESIS® LINE BATTENTE

PORTA A SPINGERE

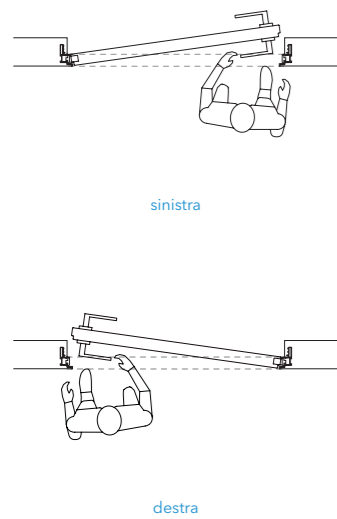

PORTA A TIRARE

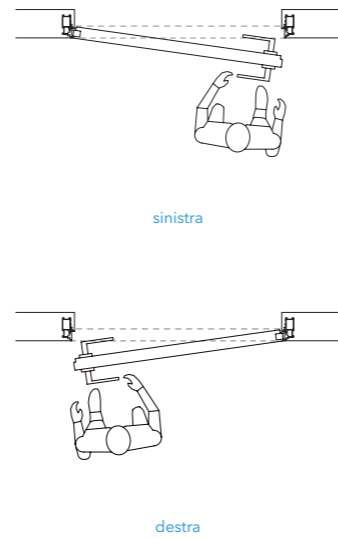
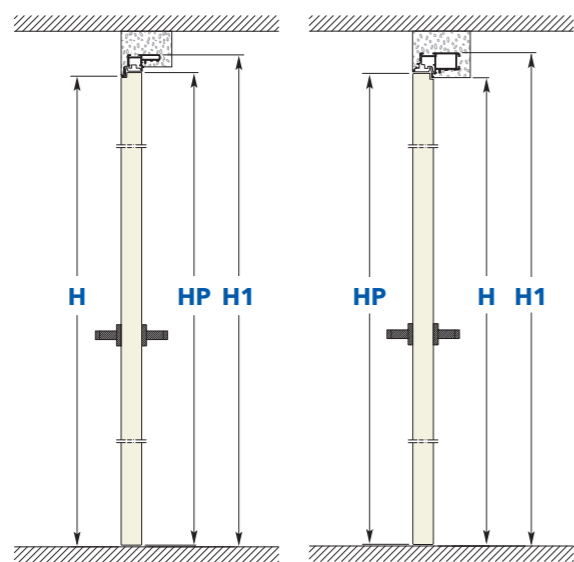

CON TRAVERSO

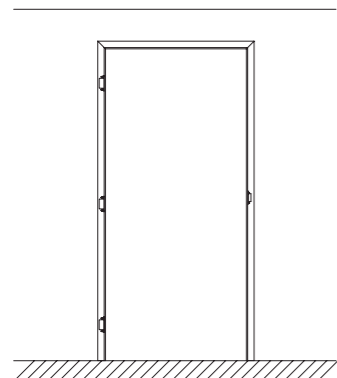

telaio battente per un'anta con traverso

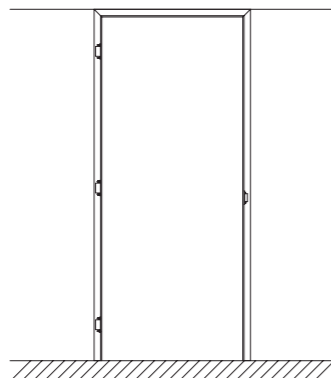

telaio battente per un'anta con traverso a filo soffitto

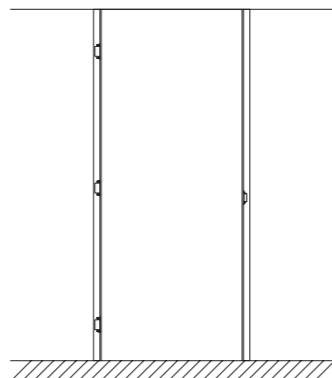

telaio battente per un'anta senza traverso (il pannello porta è a filo soffitto)

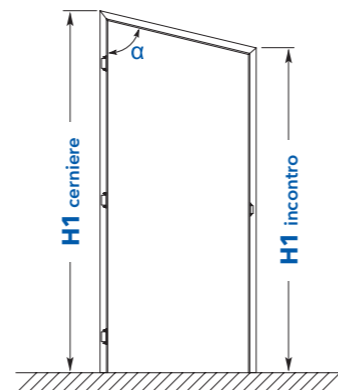

telaio battente per un'anta con o senza traverso α da 60° a 89°

- NOTE:**
- Fornito di serie con 3 cerniere - Peso massimo pannello porta con 3 cerniere: 50 kg
 - Disponibile a richiesta con 4 cerniere - Peso massimo pannello porta con 4 cerniere: 65 kg
 - Il telaio si adatta sia alle pareti in muratura che alle pareti in cartongesso
Per pareti in muratura le 6 zanche vengono cementate negli appositi spazi ricavati nel muro - Per pareti in cartongesso il telaio si fissa con viti all'orditura metallica attraverso i fori già presenti

PORTA A SPINGERE

Telaio su parete per intonaco

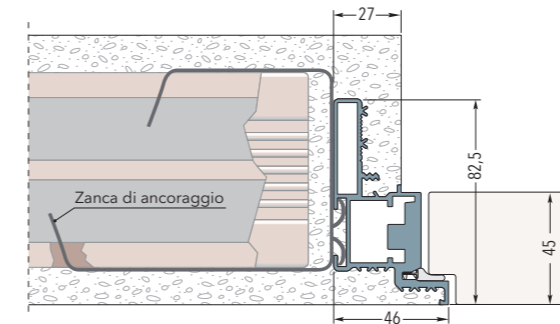

PORTA A TIRARE

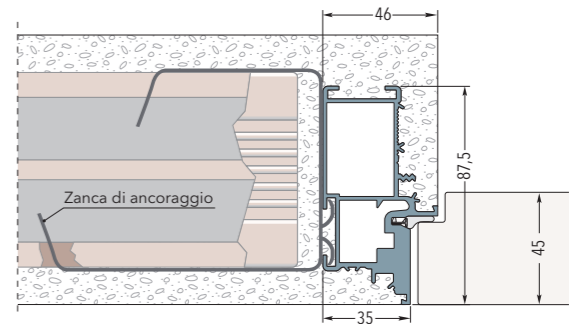

Telaio su parete in cartongesso con 1 lastra - Spessore parete finita 100 mm

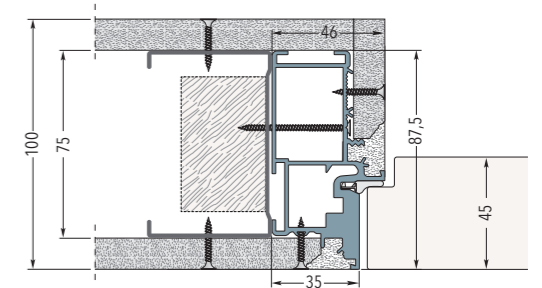
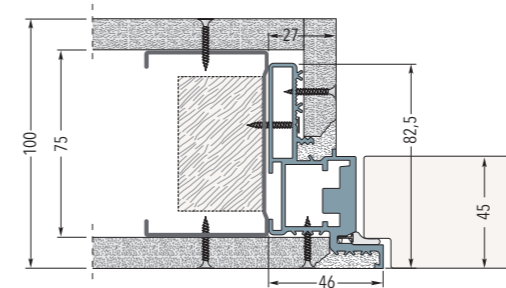

Telaio su parete in cartongesso con 2 lastre - Spessore parete finita 100 mm

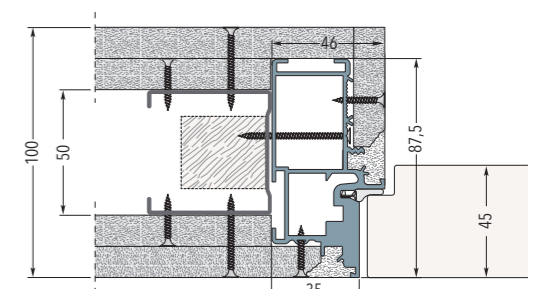
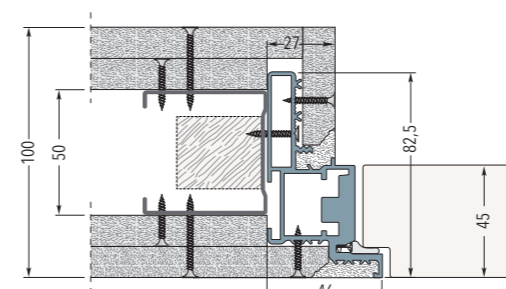

Telaio su parete in cartongesso con 2 lastre - Spessore parete finita 125/150 mm

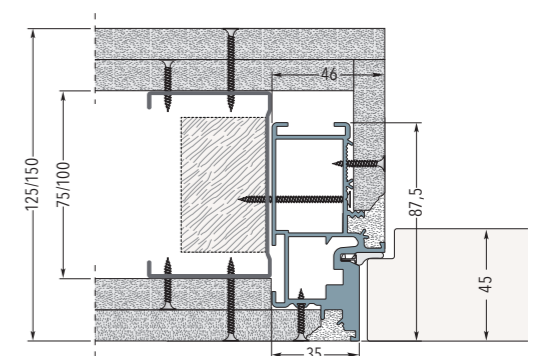
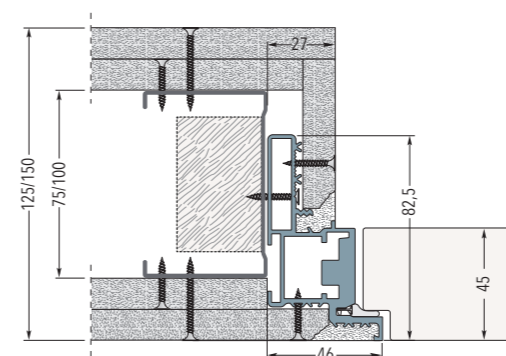

MODELLI BATTENTI FILOMURO

APERTURE - TIPOLOGIE - APPLICAZIONI

ECLISSE SYNTESIS® LINE BATTENTE ESTENSIONE

PORTA A SPINGERE



porta sinistra a spingere - porta destra fissa

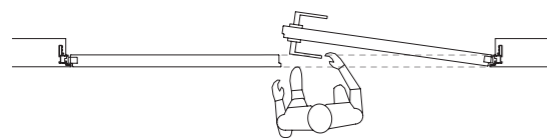

porta destra a spingere - porta sinistra fissa

PORTA A TIRARE

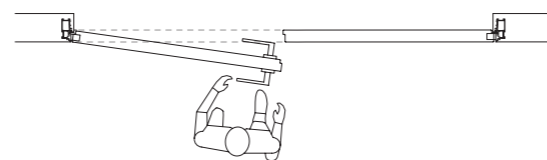

porta sinistra a tirare - porta destra fissa

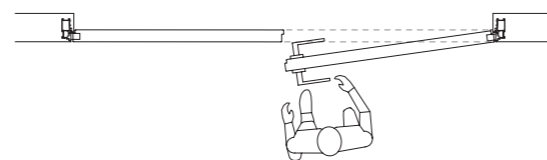

porta destra a tirare - porta sinistra fissa

SOLO CON TRAVERSO

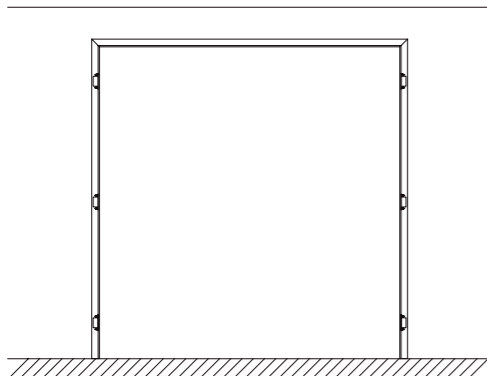

telaio battente per due ante con traverso

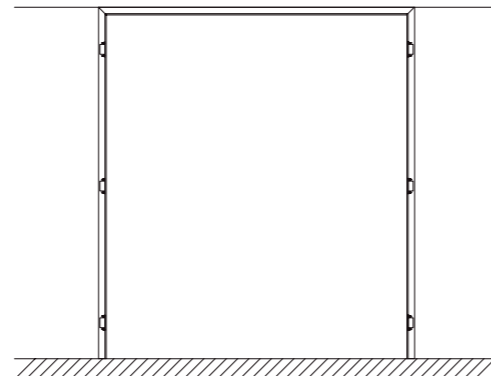

telaio battente per due ante con traverso a filo soffitto

- NOTE:**
- Fornito di serie con 3 cerniere - Peso massimo pannello porta con 3 cerniere: 50 kg
 - Disponibile a richiesta con 4 cerniere - Peso massimo pannello porta con 4 cerniere: 65 kg
 - Il telaio si adatta sia alle pareti in muratura che alle pareti in cartongesso
Per pareti in muratura le 6 zanche vengono cementate negli appositi spazi ricavati nel muro - Per pareti in cartongesso il telaio si fissa con viti all'orditura metallica attraverso i fori già presenti

PORTA FISSA

Telaio su parete per intonaco

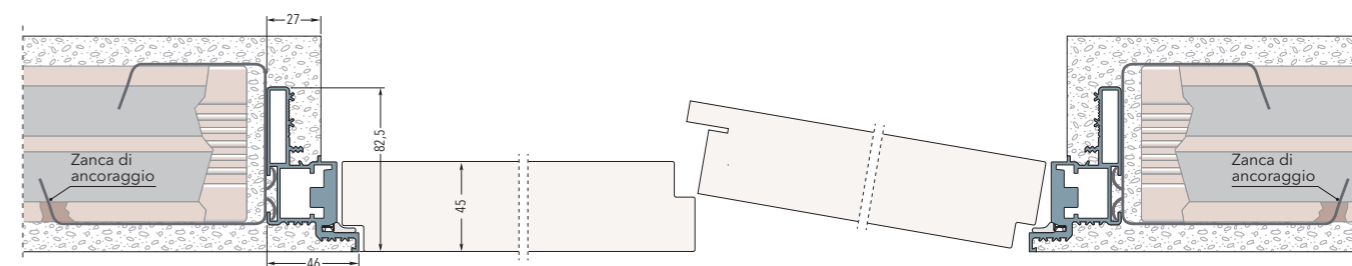

PORTA MOBILE

porta destra a spingere - porta sinistra fissa

Telaio su parete in cartongesso con 1 lastra - Spessore parete finita 100 mm

porta destra a tirare - porta sinistra fissa

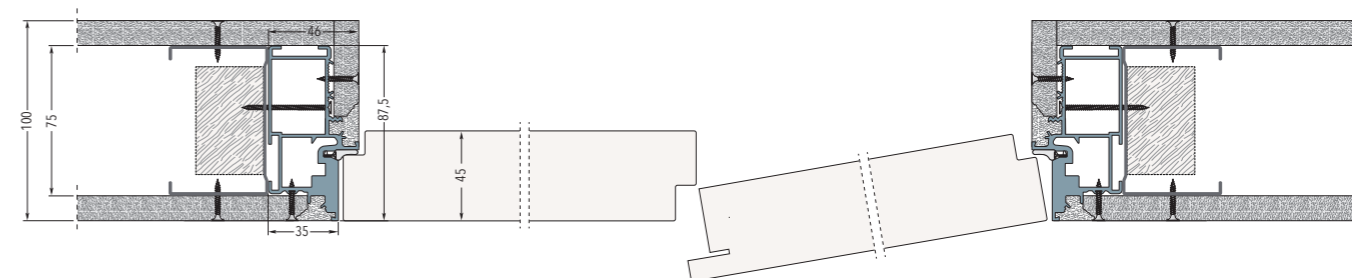

Telaio su parete in cartongesso con 2 lastre - Spessore parete finita 100 mm

porta destra a spingere - porta sinistra fissa

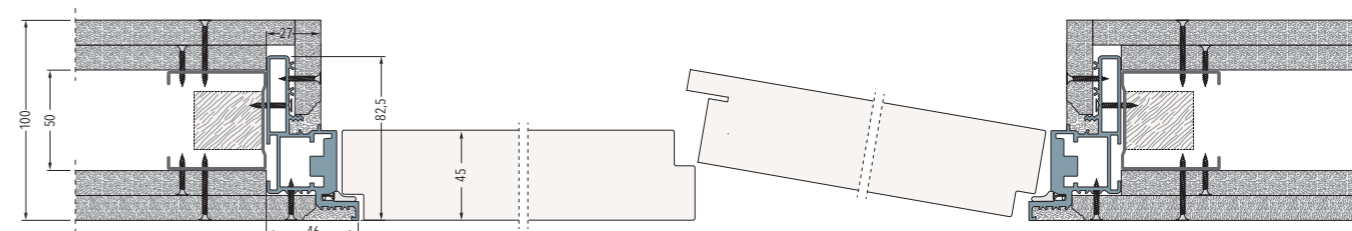

Telaio su parete in cartongesso con 2 lastre - Spessore parete finita 125/150 mm

porta destra a tirare - porta sinistra fissa

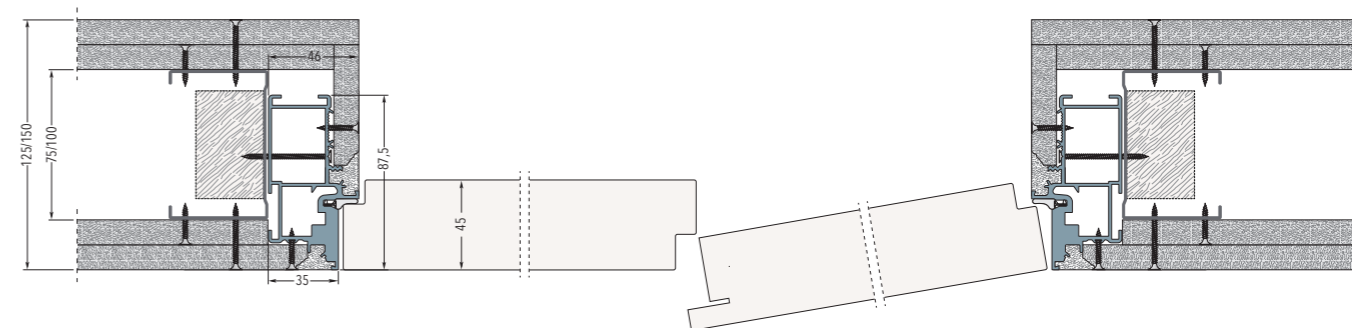

CHIUSURE FILOMURO

APPLICAZIONI

ECLISSE SYNTESIS® AREO

Telaio su parete per intonaco - Spessore parete finita 108/125/150 mm

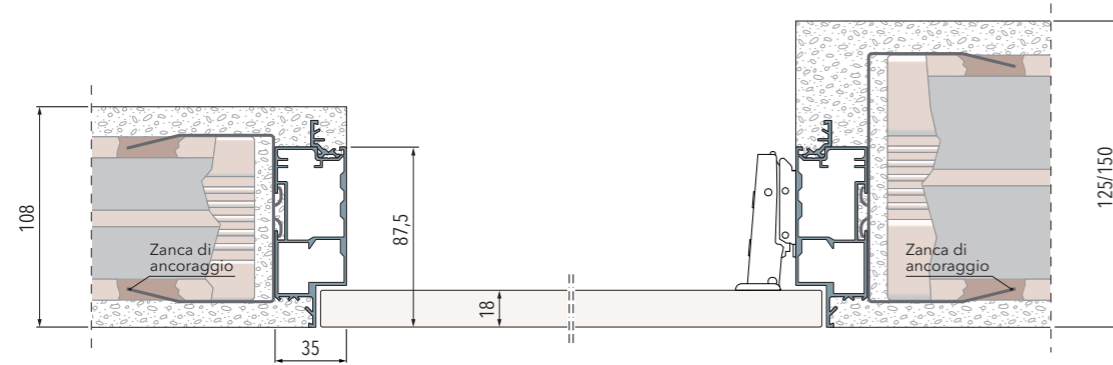

Telaio su parete in cartongesso con 1 o 2 lastre - Spessore parete finita 100 mm

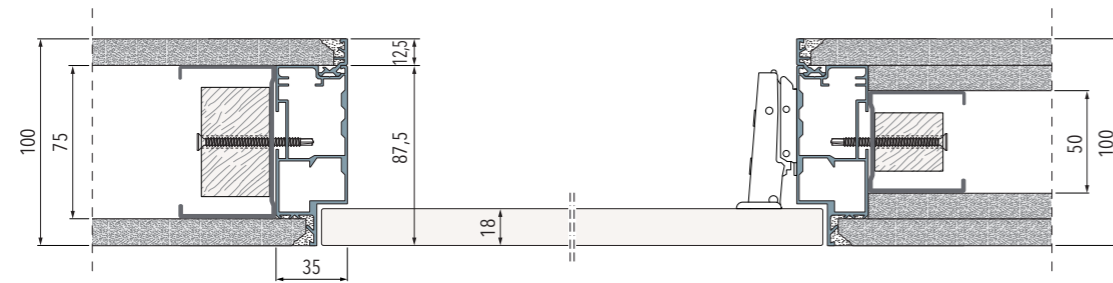

Telaio su parete in cartongesso con 1 o 2 lastre sul lato a raso e finitura personalizzata dall'altro (es. boiserie)

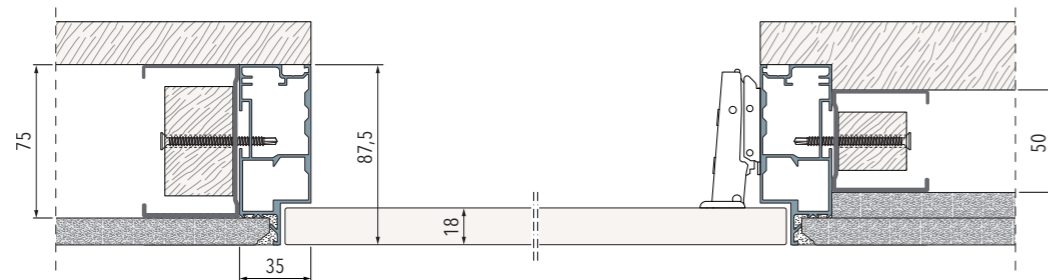

Telaio su parete in cartongesso con 1 o 2 lastre con spalletta interna

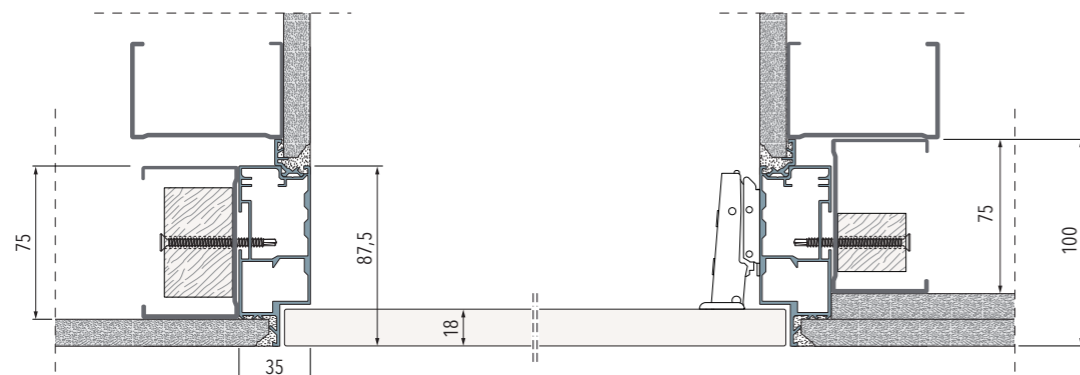

BOTOLE FILOMURO

APPLICAZIONI

ECLISSE SYNTESIS® TECH

Telaio su parete per intonaco

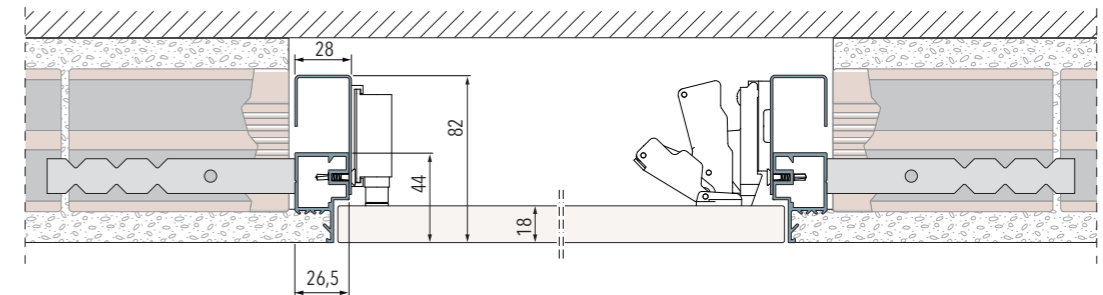

Telaio su parete in cartongesso con 1 lastre

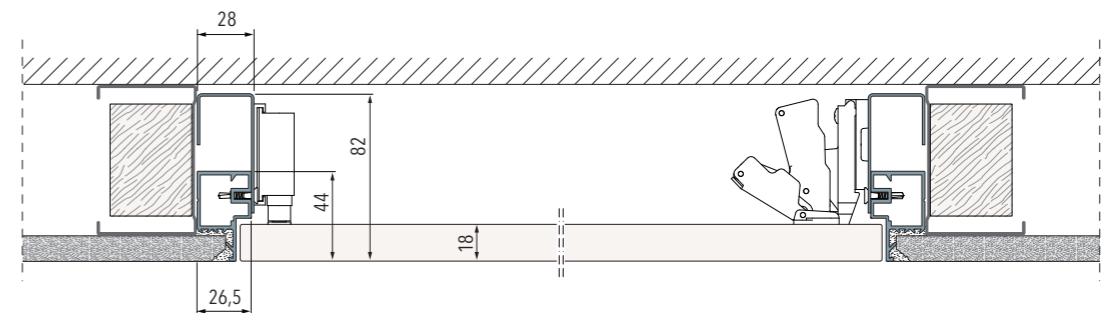

Telaio su parete in cartongesso con 2 lastre

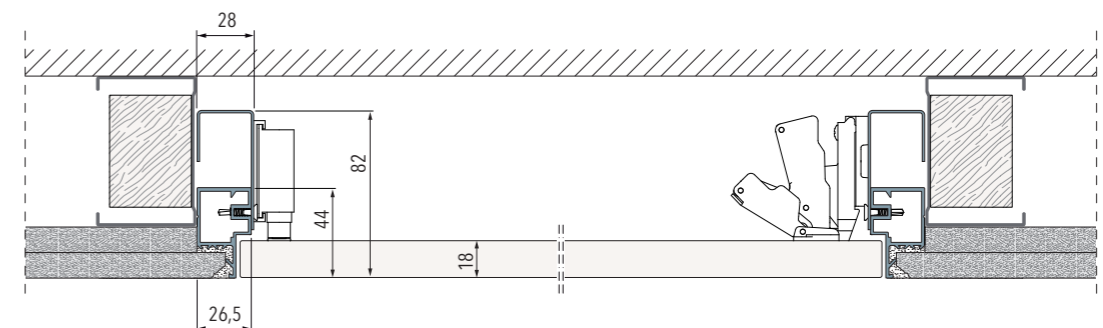

MODELLI BATTENTI CON PROFILI INCLINATI

CARATTERISTICHE TECNICHE

ECLISSE 40 - Il telaio in alluminio



1. GIUNZIONI PERFETTE

Profili orizzontali e verticali combaciano perfettamente per ottenere un angolo preciso e pulito.

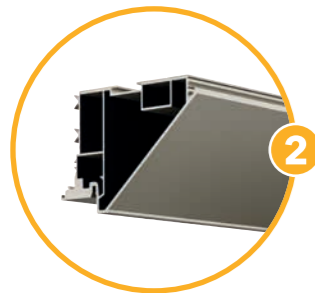

2. TELAIO MOLTO ROBUSTO

Il telaio è realizzato in alluminio e pesa circa 3,5 kg per metro lineare (per spessore parete finita 125 mm).

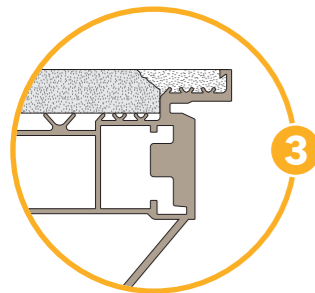

3. NO CREPE!

Il profilo del telaio è disegnato in modo da evitare il formarsi di crepe.



4. DISTANZIATORI IN OSB 3

Pannelli di spessore 25 mm fissati con squadrette garantiscono la stabilità e la squadratura del telaio.



5. COLORATO E PITTURABILE

Il telaio in alluminio è disponibile in diverse colorazioni o rivestito con primer, per essere pitturato in sede in qualsiasi colore, come fosse muro.



6. UNA CORNICE AMBO I LATI

Il telaio può essere lasciato a vista anche dal lato filomuro, per incorniciare la porta con una linea elegante e sottilissima.



7. 6 ZANCHE REGOLABILI

Le zanche sono regolabili in altezza e predisposte per un comodo fissaggio alla parete in muratura.

ECLISSE 40 - La porta in legno



1. PANNELLO PORTA

Tamburato con perimetro in doppio massello per assicurare leggerezza e rigidità. Disponibile grezzo con primer, pronto per essere pitturato.



2. SERRATURA MAGNETICA

Dal design moderno e dalle linee minimali, rimane a filo e garantisce una straordinaria silenziosità in chiusura.

Il **RISCONTRO ECCENTRICO**, installato a filo battuta, è eccentrico per consentire di rimediare alle piccole imperfezioni di posa, garantendo la perfetta chiusura della porta.

NOTA: la porta è fornita di serie senza chiusura o con chiusura a chiave. A richiesta con nottolino.



3. TIRANTE INTERNO*

Speciale dispositivo regolabile in qualsiasi momento che mantiene in costante tensione il pannello porta, garantendo la perfetta planarità con la parete.



4. 3 CERNIERE REGOLABILI

Su 3 assi (altezza, larghezza, profondità) per una perfetta calibrazione della luce perimetrale.

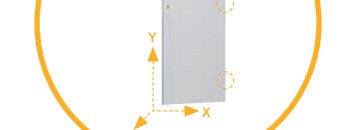

NOTA: qualora il peso del pannello porta superi i 50 kg si rendono necessarie 4 cerniere (peso max 65 kg).

I VANTAGGI:

- Un unico telaio, per pareti in cartongesso e in muratura
- Guarnizioni di battuta applicabili sul telaio anziché sulla porta: stabili, di facile installazione, morbide ed esteticamente gradevoli
- Fornito con una protezione in plastica e cartone per evitare che si sporchi o si graffi in cantiere
- Fornito con una protezione in metallo per proteggere la sede delle cerniere dall'intonaco o dallo stucco (versione porta a spingere)

LA PORTA:

- È riconoscibile grazie alla presenza del marchio ECLISSE
- Ha uno spessore di 45 mm
- Può essere in vetro anziché in legno: il telaio è compatibile infatti anche con le proposte ECLISSE in vetro e alluminio
- * Presente di serie nei pannelli a partire da H 2000 mm

MODELLI BATTENTI CON PROFILI INCLINATI

APERTURE - TIPOLOGIE - APPLICAZIONI

ECLISSE 40

PORTA A SPINGERE

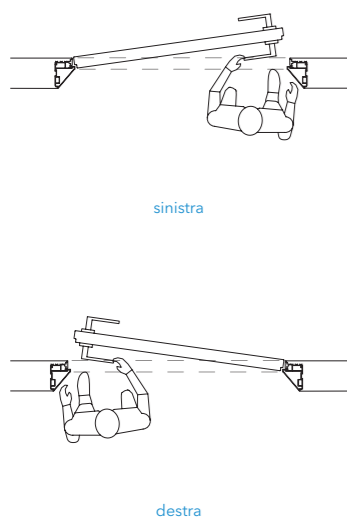

PORTA A TIRARE

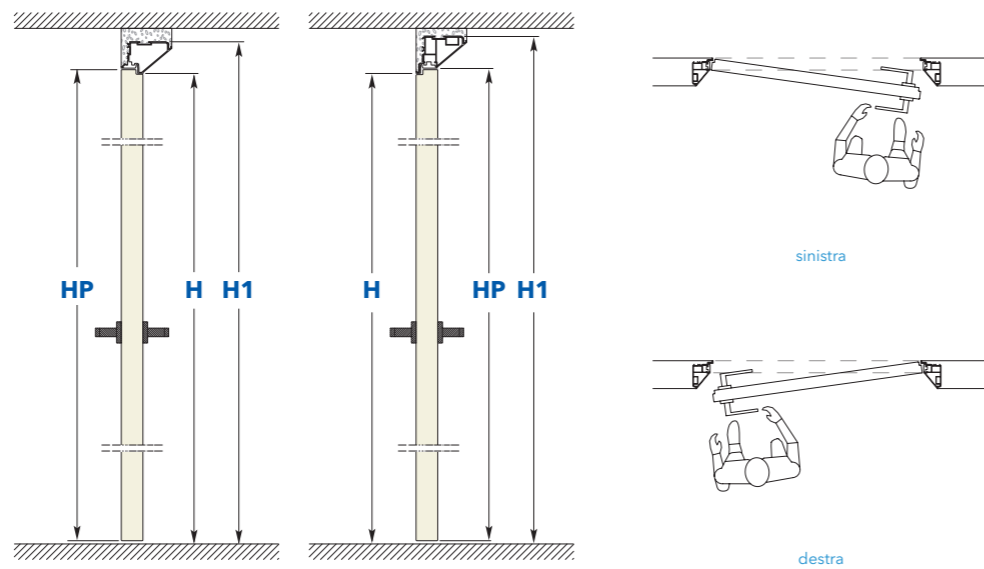

CON TRAVERSO

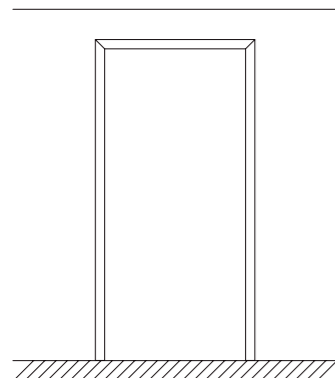

telaio battente per un'anta con traverso

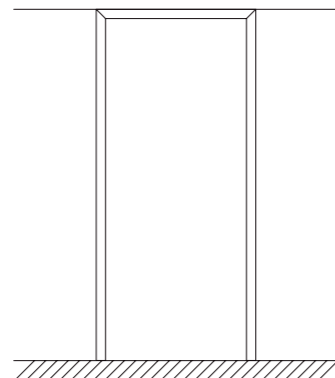

telaio battente per un'anta con traverso a filo soffitto

SENZA TRAVERSO

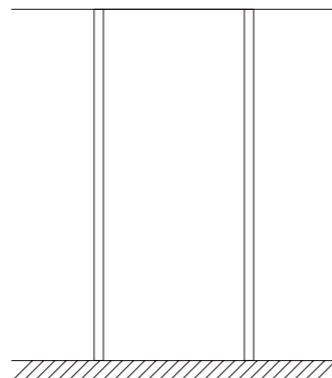

telaio battente per un'anta senza traverso (il pannello porta è a filo soffitto)

- NOTE:**
- Finiture disponibili: grezzo con primer, Champagne, Bronze, Tabacco e Bianco RAL 9010
 - Fornito di serie con 3 cerniere - Peso massimo pannello porta con 3 cerniere: 50 kg
 - Disponibile a richiesta con 4 cerniere - Peso massimo pannello porta con 4 cerniere: 65 kg
 - Il telaio si adatta sia alle pareti in muratura che alle pareti in cartongesso
- Per pareti in muratura le 6 zanche vengono cementate negli appositi spazi ricavati nel muro - Per pareti in cartongesso il telaio si fissa con viti all'orditura metallica attraverso i fori già presenti

PORTA A SPINGERE

Telaio su parete per intonaco - Spessore parete finita 108/125/150 mm

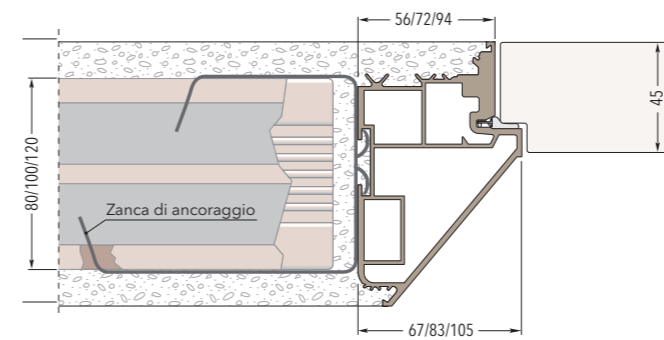

PORTA A TIRARE

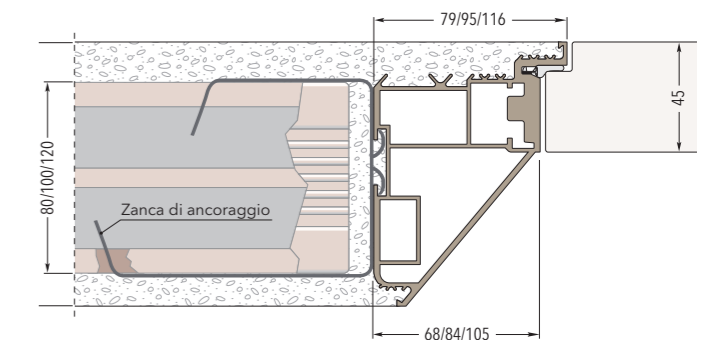

Telaio su parete in cartongesso con 1 lastra - Spessore parete finita 100/125 mm

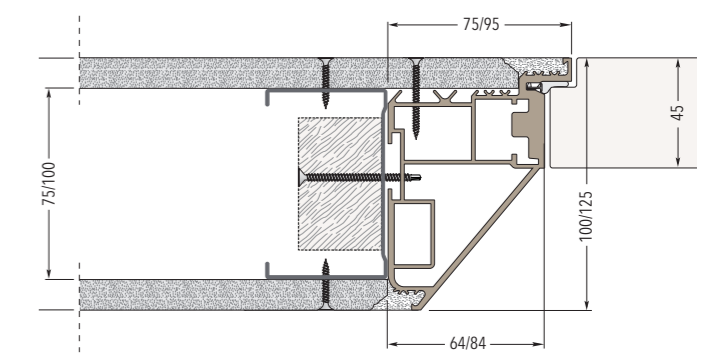
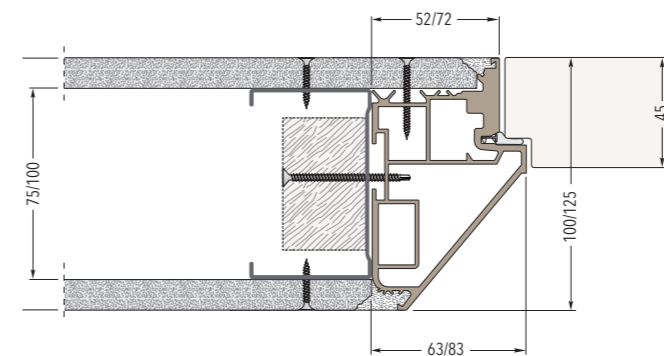

Telaio su parete in cartongesso con 2 lastre - Spessore parete finita 100/125/150 mm

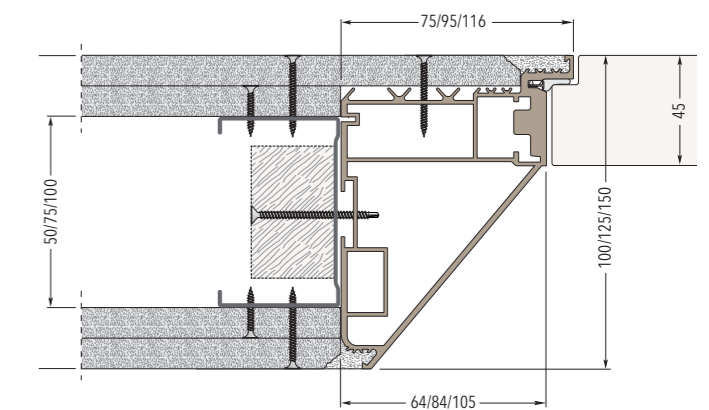
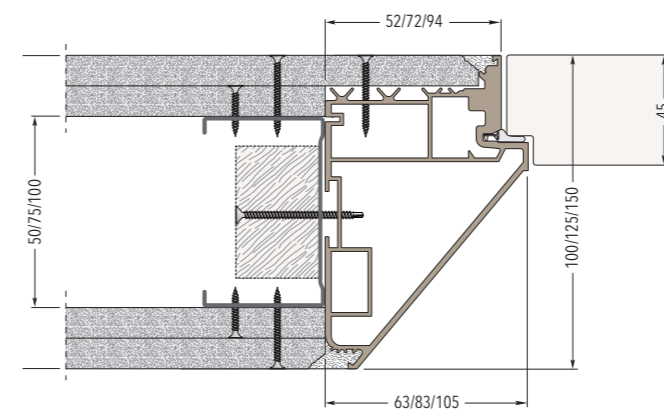

MODELLI BATTENTI CON PROFILI INCLINATI

APERTURE - TIPOLOGIE - APPLICAZIONI

ECLISSE 40 ESTENSIONE

PORTA A SPINGERE

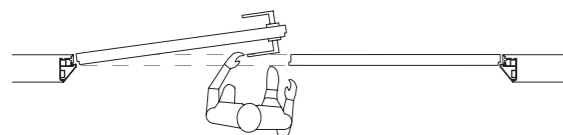

porta sinistra a spingere - porta destra fissa

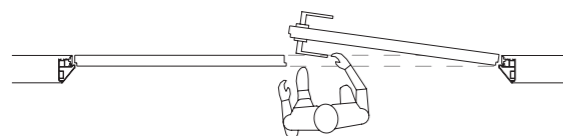

porta destra a spingere - porta sinistra fissa

PORTA A TIRARE

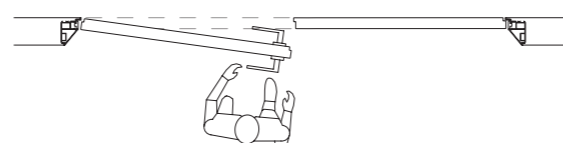

porta sinistra a tirare - porta destra fissa

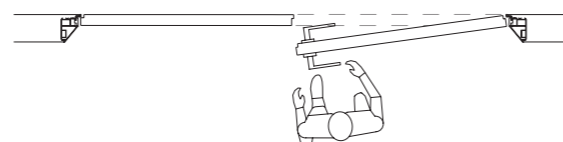

porta destra a tirare - porta sinistra fissa

SOLO CON TRAVERSO

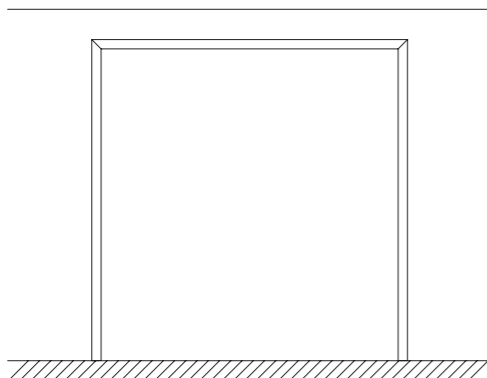

telaio battente per due ante con traverso

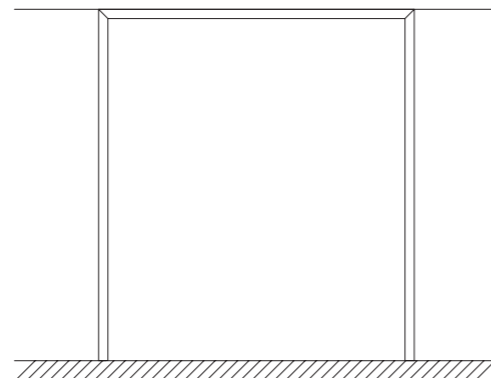

telaio battente per due ante con traverso a filo soffitto

- NOTE:**
- Finiture disponibili: grezzo con primer, Champagne, Bronze, Tabacco e Bianco RAL 9010
 - Fornito di serie con 3 cerniere - Peso massimo pannello porta con 3 cerniere: 50 kg
 - Disponibile a richiesta con 4 cerniere - Peso massimo pannello porta con 4 cerniere: 65 kg
 - Il telaio si adatta sia alle pareti in muratura che alle pareti in cartongesso
Per pareti in muratura le 6 zanche vengono cementate negli appositi spazi ricavati nel muro - Per pareti in cartongesso il telaio si fissa con viti all'orditura metallica attraverso i fori già presenti

PORTA FISSA

Telaio su parete per intonaco - Spessore parete finita 108/125/150 mm

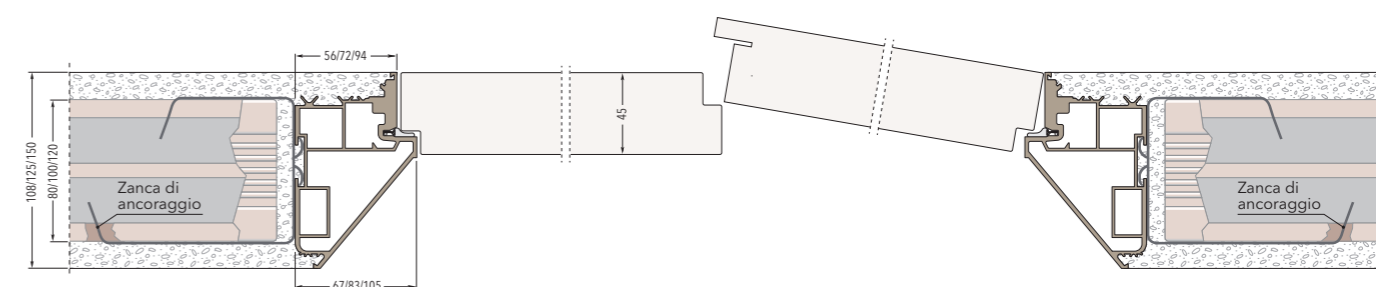

PORTA MOBILE

porta destra a spingere - porta sinistra fissa

Telaio su parete in cartongesso con 1 lastra - Spessore parete finita 100/125 mm

porta destra a spingere - porta sinistra fissa

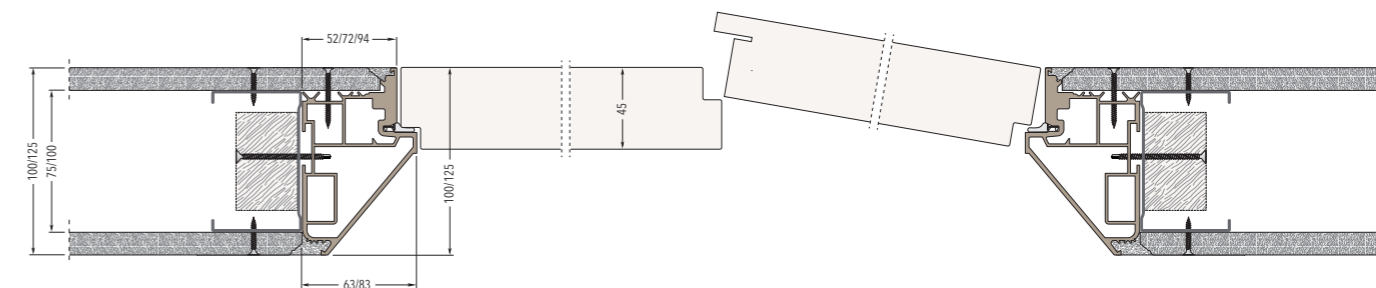

Telaio su parete in cartongesso con 2 lastre - Spessore parete finita 100/125/150 mm

porta destra a tirare - porta sinistra fissa

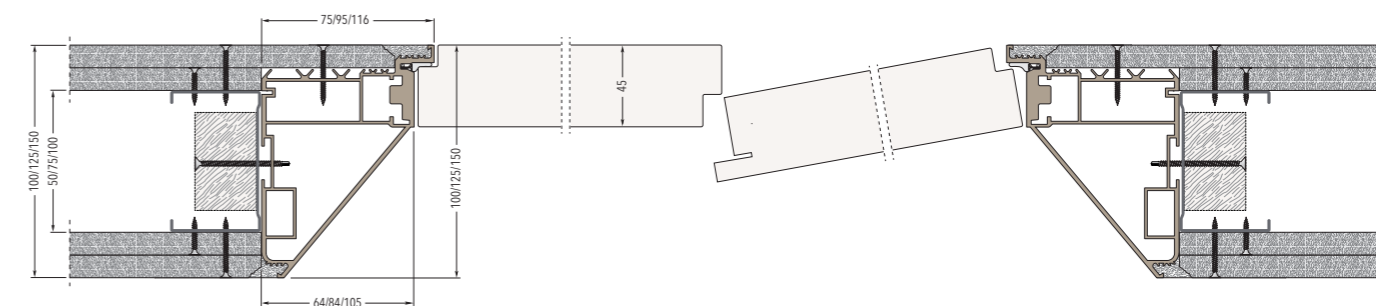

© 2023 ECLISSE, tutti i diritti riservati.

Sono vietati l'uso, l'immagazzinamento e la riproduzione anche parziale, con qualsiasi mezzo di testi e immagini contenuti in questo stampato. Le immagini e i disegni hanno scopo illustrativo e sono puramente indicativi. Eventuali tolleranze dei colori e finiture sono da considerarsi accettabili. ECLISSE s.r.l. si riserva la facoltà di apportare le modifiche costruttive ritenute opportune al miglioramento di tutti i suoi prodotti, senza l'obbligo di preavviso; pertanto si consiglia di verificare la congruenza dei contenuti del presente catalogo consultando il call center dell'azienda. Inoltre declina ogni responsabilità per le possibili inesattezze contenute dovute a errori di stampa, di trascrizione, o per qualsiasi altro motivo.



Via Giovanni Pascoli, 7 - 31053 Pieve di Soligo TV - Tel. 0438 980 513 - eclisse@eclisse.it - www.eclisse.it

Configura il tuo prodotto ECLISSE su www.cercafacileeclisse.it
Hai domande? Chiamaci dal lunedì al venerdì 8-12 - 14-18.